

**ПАСПОРТ
детского игрового оборудования**

Детский игровой комплекс Нг.=1,5 и 1,8 (нерж.)

(005312)



1. ОБЩИЕ СВЕДЕНИЯ ОБ ИЗДЕЛИИ

- 1.1 Наименование: **Детский игровой комплекс Нг.=1,5; 1,8 (нерж.) (005312)**
- 1.2 Название предприятия-изготовителя и адрес: **«КСИЛ» г. Санкт-Петербург
Светлановский проспект, 25**
- 1.3 Заводской номер: **№ ДИК - 446689**
- 1.4 Дата выпуска: **08.08.16**
- 1.5 Детский игровой комплекс предназначен для детей и подростков от 6 до 12 лет и выполняет следующие функции:
Создает условия, обеспечивающие физическое развитие ребенка, развивающие координацию движений, преодоление страха высоты, ловкость и смелость, чувство коллективизма в массовых играх.

2. ОСНОВНЫЕ ТЕХНИЧЕСКИЕ ДАННЫЕ И ХАРАКТЕРИСТИКИ

2.1	Общий вес изделия (кг)	2 100
2.2	Размер изделия в плане (мм)	11 840 x 11 170
2.3	Максимальная высота от уровня земли (мм)	4 480
2.4	Высота площадок от уровня земли (мм)	1250 и 1550

3. СВИДЕТЕЛЬСТВО О ПРИЕМКЕ

Детский игровой комплекс (005312), заводской номер № ДИК - 446689 соответствует ГОСТ Р 52169-2012 и признан годным к эксплуатации.



Дата выпуска: 08 августа 2016 Подпись: *[Подпись]*

4. ГАРАНТИИ ИЗГОТОВИТЕЛЯ

Предприятие-изготовитель гарантирует соответствие модульного детского игрового комплекса (005312) заводской номер № ДИК - 446689 требованиям ГОСТов при соблюдении потребителем правил эксплуатации, монтажа, транспортирования и хранения.

Срок гарантии на изделие 12 месяцев со дня отгрузки.
При нарушении правил эксплуатации завод-изготовитель ответственности не несет за выход из строя отдельных сборных элементов.
Гарантия завода-изготовителя не распространяется на механические повреждения, полученные вследствие транспортировки или неправильной установки изделия, а также вандализма.

СОДЕРЖАНИЕ

1.	ОБЩИЕ СВЕДЕНИЯ ОБ ИЗДЕЛИИ.....	2
2.	ОСНОВНЫЕ ТЕХНИЧЕСКИЕ ДАННЫЕ И ХАРАКТЕРИСТИКИ.....	2
3.	СВИДЕТЕЛЬСТВО О ПРИЕМКЕ.....	2
4.	ГАРАНТИИ ИЗГОТОВИТЕЛЯ.....	2
5.	КОМПЛЕКТНОСТЬ.....	3
6.	ПРАВИЛА ПО БЕЗОПАСНОЙ ЭКСПЛУАТАЦИИ.....	5
7.	ТРЕБОВАНИЯ К ПОВЕРХНОСТИ ИГРОВОЙ ПЛОЩАДКИ.....	6
8.	СХЕМА МОНТАЖА (Приложение к паспорту).....	7

г. Санкт-Петербург

20	Радиальный мост		2	L=1.9м. В=0.9м.
21	Фанерная заглушка		2	980мм
22	Металлические перила моста		4	L=1900мм.
23	Перекладина		3	L=800мм.
24			1	L=760мм.
25	Поручень		8	
26	Трап-барабан с переклад., (800мм.) и верёвкой		1	H=1.5м.!!! В=0.9м.
27	Шест с пластиковыми кольцами		1	L=3.3м. В=0.9м. 7 колец
28	Крепёж		1	комплект

6. ПРАВИЛА ПО БЕЗОПАСНОЙ ЭКСПЛУАТАЦИИ

ДИК предназначен для детей и подростков от 6 до 12 лет. ДИК представляет собой модульную конструкцию из игровых и развивающих элементов – согласно разделу №5 данного паспорта.

ДИК используется на детских площадках без наблюдения оперативным персоналом. Поэтому в целях безопасной эксплуатации, владелец должен производить регулярный визуальный осмотр. При ежедневном осмотре, необходимо обследовать деревянные конструкции на износ, а также узлы крепления.

Если во время осмотра обнаружатся какие-то неполадки, то они должны быть немедленно устранены, а если это невозможно, то оборудование должно быть закрыто для использования.

7. ТРЕБОВАНИЯ К ПОВЕРХНОСТИ ИГРОВОЙ ПЛОЩАДКИ

Поверхность должна быть свободна от каких-либо острых, заточенных частей или опасных выступов.

Материалы с плохим смягчающим свойством приземления должны использоваться только вне области приземления.

Под всем оборудованием игровой площадки с высотой свободного падения:

- более чем 600 мм, должна быть поверхность, смягчающая приземление по всей области;
- менее чем 600 мм, должна иметь несколько свойств, смягчающих приземление, но не требующих испытаний (разрыхленная почва и дерн).

Примеры ударопоглощающих покрытий зоны приземления:

Материал	Разрешённый размер частиц, мм	Минимальная толщина, мм ^{а)}	Критическая высота падения, м, менее
Рыхлая почва, торф	-	-	1
Древесная кора	20 - 80	200	2
		300	3
		200	2
Древесная стружка	5 - 30	300	3
		200	2
		300	3
Песок ^{б)}	0,2 - 2	300	3
		200	2
		300	3
Гравий	2 - 8	40 (плитка)	1,1
		40 (плитка)	1,6
Мягкие резиновые покрытия	На жесткой поверхности На гравии		

^{а)} Для сыпучих материалов толщину слоя необходимо увеличить на 100 мм для компенсации вытеснения материала при эксплуатации покрытия.

^{б)} Песок не должен содержать загрязнений или частиц глины.



KSIL[®]
WWW.KSIL.COM
Sveilapovskiy pr., 25, St. Petersburg, Russia 194223
Светлановский пр., 25, С.-Петербург, РФ 194223
☎ +7(812) 552 62 09 ☎ +7(812) 552 88 48

Примечание
Крепление подвесных мостов
к столбам

Page:
(Страница)



Схема крепления подвесного и прямого мостов с фанерной заглушкой



Схема крепления подвесного и прямого мостов без фанерной заглушки

Packer (Упаковщик)	Date (Дата)
	No.

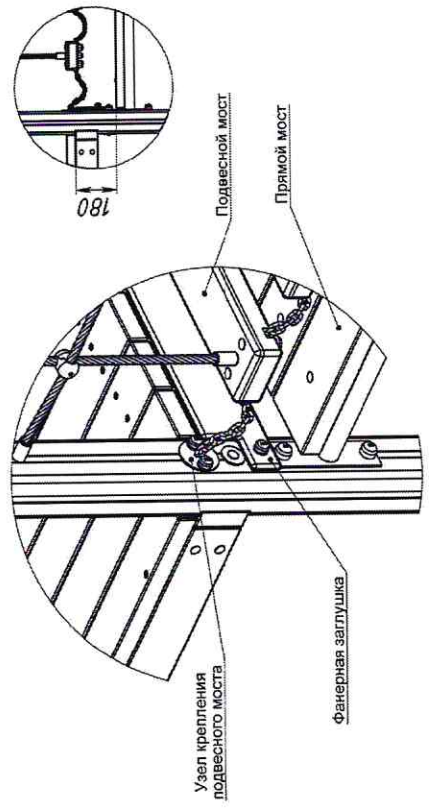
ПАСПОРТ

ТРЕНАЖЕР (007512)

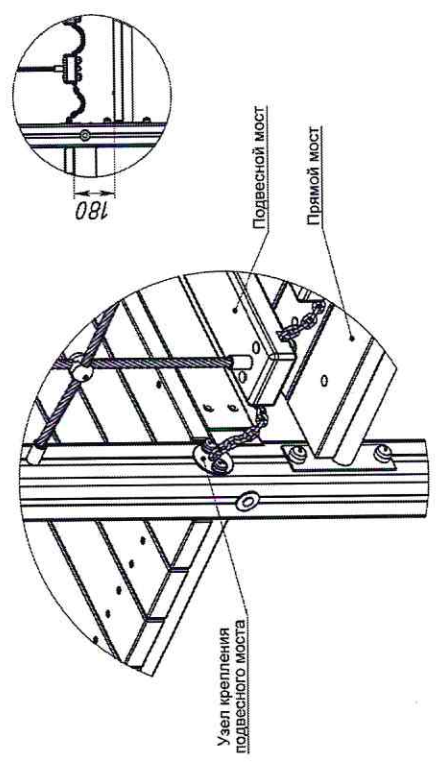

1. ОБЩИЕ СВЕДЕНИЯ ОБ ИЗДЕЛИИ

- 1.1 Наименование: Тренажер (007512)
- 1.2 Название предприятия-изготовителя и адрес: «КСИЛ», г. Санкт-Петербург
Светлановский проспект, 25
- 1.3 Заводской номер: № ТРЖ - 446700
- 1.4 Дата выпуска: 08.08.16
- 1.5 Тренажер (007512) предназначен для индивидуальных занятий общефизической подготовкой лицам от 14 лет.

2. ОСНОВНЫЕ ТЕХНИЧЕСКИЕ ДАННЫЕ И ХАРАКТЕРИСТИКИ

2.1	Общий вес изделия (кг)	44,22
2.2	Размер изделия в плане (мм)	740 x 850
2.3	Максимальная высота от уровня земли (мм)	1 488

3. СВИДЕТЕЛЬСТВО О ПРИЕМКЕ

Тренажер (007512) заводской номер № ТРЖ - 446700 соответствует ГОСТ Р 55677-2013, ГОСТ Р 55678-2013 и ТУ 9619-006-50003558-2014 и признан годным к



Дата выпуска: 08 августа 2016

Подпись: *[Signature]*

СОДЕРЖАНИЕ

1.	ОБЩИЕ СВЕДЕНИЯ ОБ ИЗДЕЛИИ.....	2
2.	ОСНОВНЫЕ ТЕХНИЧЕСКИЕ ДАННЫЕ И ХАРАКТЕРИСТИКИ	2
3.	СВИДЕТЕЛЬСТВО О ПРИЕМКЕ	2
4.	ГАРАНТИИ ИЗГОТОВИТЕЛЯ	2
5.	КОМПЛЕКТНОСТЬ.....	3
6.	ПРАВИЛА ПО БЕЗОПАСНОЙ ЭКСПЛУАТАЦИИ	3
7.	ТРЕБОВАНИЯ К ПОВЕРХНОСТИ ПЛОЩАДКИ	3
8.	СХЕМА МОНТАЖА (Приложение к паспорту).....	4

4. ГАРАНТИИ ИЗГОТОВИТЕЛЯ

Предприятие-изготовитель гарантирует соответствие тренажера (007512) заводской номер № ТРЖ - 446700 требованиям ГОСТов и ТУ при соблюдении потребителем правил эксплуатации, монтажа, транспортирования, хранения и своевременного технического обслуживания.

Срок гарантии на изделие 12 месяцев со дня отгрузки.

При нарушении правил эксплуатации и технического обслуживания завод-изготовитель ответственности не несет за выход из строя отдельных сборных элементов.

Гарантия завода-изготовителя не распространяется на механические повреждения, полученные вследствие транспортировки или неправильной установки изделия, а также актов вандализма.

г. Санкт-Петербург

ПАСПОРТ

ТРЕНАЖЕР (007513)



1. ОБЩИЕ СВЕДЕНИЯ ОБ ИЗДЕЛИИ

- 1.1 Наименование: **Тренажер (007513)**
- 1.2 Название предприятия-изготовителя и адрес: **«КСИЛ», г. Санкт-Петербург Светлановский проспект, 25**
- 1.3 Заводской номер: № ТРЖ - 446701
- 1.4 Дата выпуска: 08.08.16
- 1.5 Тренажер (007513) предназначен для индивидуальных занятий общефизической подготовкой лицам от 14 лет.

2. ОСНОВНЫЕ ТЕХНИЧЕСКИЕ ДАННЫЕ И ХАРАКТЕРИСТИКИ

2.1	Общий вес изделия (кг)	89
2.2	Размер изделия в плане (мм)	486 х 1 015
2.3	Максимальная высота от уровня земли (мм)	1 488

3. СВИДЕТЕЛЬСТВО О ПРИЕМКЕ

Тренажер (007513) заводской номер № ТРЖ - 446701 соответствует ГОСТ Р 55677-2013, ГОСТ Р 55678-2013 и ТУ 9619-006-50003558-2014 и признан годным к эксплуатации.



Дата выпуска: 08 августа 2016 Подпись: *И. Деф*

СОДЕРЖАНИЕ

1.	ОБЩИЕ СВЕДЕНИЯ ОБ ИЗДЕЛИИ.....	2
2.	ОСНОВНЫЕ ТЕХНИЧЕСКИЕ ДАННЫЕ И ХАРАКТЕРИСТИКИ	2
3.	СВИДЕТЕЛЬСТВО О ПРИЕМКЕ.....	2
4.	ГАРАНТИИ ИЗГОТОВИТЕЛЯ	2
5.	КОМПЛЕКТНОСТЬ	3
6.	ПРАВИЛА ПО БЕЗОПАСНОЙ ЭКСПЛУАТАЦИИ.....	3
7.	ТРЕБОВАНИЯ К ПОВЕРХНОСТИ ПЛОЩАДКИ	3
8.	СХЕМА МОНТАЖА (Приложение к паспорту).....	4

4. ГАРАНТИИ ИЗГОТОВИТЕЛЯ

Предприятие-изготовитель гарантирует соответствие тренажера (007513) заводской номер № ТРЖ - 446701 требованиям ГОСТов и ТУ при соблюдении потребителем правил эксплуатации, монтажа, транспортирования, хранения и своевременного технического обслуживания.

Срок гарантии на изделие 12 месяцев со дня отгрузки.

При нарушении правил эксплуатации и технического обслуживания завод-изготовитель ответственности не несет за выход из строя отдельных сборных элементов.

Гарантия завода-изготовителя не распространяется на механические повреждения, полученные вследствие транспортировки или неправильной установки изделия, а также вандализма.

г. Санкт-Петербург

ПАСПОРТ

ТРЕНАЖЕР (007521)

1. ОБЩИЕ СВЕДЕНИЯ ОБ ИЗДЕЛИИ

- 1.1 Наименование: **Тренажер (007521)**
- 1.2 Название предприятия-изготовителя и адрес: **«КСИЛ», г. Санкт-Петербург
Светлановский проспект, 25**
- 1.3 Заводской номер: № ТРЖ - 446702
- 1.4 Дата выпуска: 08.08.16
- 1.5 Тренажер (007521) предназначен для занятий общефизической подготовкой не более двух лиц одновременно и старше 14 лет.

2. ОСНОВНЫЕ ТЕХНИЧЕСКИЕ ДАННЫЕ И ХАРАКТЕРИСТИКИ

2.1	Общий вес изделия (кг)	116
2.2	Размер изделия в плане (мм)	1 470 x 955
2.3	Максимальная высота от уровня земли (мм)	1 615



3. СВИДЕТЕЛЬСТВО О ПРИЕМКЕ

Тренажер (007521) заводской номер № ТРЖ - 446702 соответствует ГОСТ Р 55677-2013, ГОСТ Р 55678-2013 и ТУ 9619-006-50003558-2014 и признан годным к эксплуатации.



Дата выпуска: 08 августа 2016

Подпись:

СОДЕРЖАНИЕ

1.	ОБЩИЕ СВЕДЕНИЯ ОБ ИЗДЕЛИИ.....	2
2.	ОСНОВНЫЕ ТЕХНИЧЕСКИЕ ДАННЫЕ И ХАРАКТЕРИСТИКИ	2
3.	СВИДЕТЕЛЬСТВО О ПРИЕМКЕ.....	2
4.	ГАРАНТИИ ИЗГОТОВИТЕЛЯ	2
5.	КОМПЛЕКТНОСТЬ	3
6.	ПРАВИЛА ПО БЕЗОПАСНОЙ ЭКСПЛУАТАЦИИ.....	3
7.	ТРЕБОВАНИЯ К ПОВЕРХНОСТИ ПЛОЩАДКИ	3
8.	СХЕМА МОНТАЖА (Приложение к паспорту).....	4

4. ГАРАНТИИ ИЗГОТОВИТЕЛЯ

Предприятие-изготовитель гарантирует соответствие тренажера (007521) заводской номер № ТРЖ - 446702 требованиям ГОСТов и ТУ при соблюдении потребителем правил эксплуатации, монтажа, транспортирования, хранения и своевременного технического обслуживания.

Срок гарантии на изделие 12 месяцев со дня отгрузки.

При нарушении правил эксплуатации и технического обслуживания завод-изготовитель ответственности не несет за выход из строя отдельных сборных элементов.

Гарантия завода-изготовителя не распространяется на механические повреждения, полученные вследствие транспортировки или неправильной установки изделия, а также вандализма.

г. Санкт-Петербург

ПАСПОРТ

ТРЕНАЖЕР (007529)

1. ОБЩИЕ СВЕДЕНИЯ ОБ ИЗДЕЛИИ

- 1.1 Наименование: Тренажер (007529)
- 1.2 Название предприятия-изготовителя и адрес: «КСИЛ», г. Санкт-Петербург
Светлановский проспект, 25
- 1.3 Заводской номер: № ТРЖ - 446703
- 1.4 Дата выпуска: 08.08.16
- 1.5 Тренажер (007529) предназначен для занятий общефизической подготовки не более двух лиц одновременно и старше 14 лет.

2. ОСНОВНЫЕ ТЕХНИЧЕСКИЕ ДАННЫЕ И ХАРАКТЕРИСТИКИ

2.1	Общий вес изделия (кг)	91
2.2	Размер изделия в плане (мм)	2 290 x 760
2.3	Максимальная высота от уровня земли (мм)	1 240

3. СВИДЕТЕЛЬСТВО О ПРИЕМКЕ

Тренажер (007529) заводской номер № ТРЖ - 446703 соответствует ГОСТ Р 55677-2013, ГОСТ Р 55678-2013 и ТУ 9619-006-50003558-2014 и признан годным к эксплуатации.



Дата выпуска: 08 августа 2016

Подпись: *И.В. Дегтяр*

СОДЕРЖАНИЕ

1.	ОБЩИЕ СВЕДЕНИЯ ОБ ИЗДЕЛИИ.....	2
2.	ОСНОВНЫЕ ТЕХНИЧЕСКИЕ ДАННЫЕ И ХАРАКТЕРИСТИКИ.....	2
3.	СВИДЕТЕЛЬСТВО О ПРИЕМКЕ.....	2
4.	ГАРАНТИИ ИЗГОТОВИТЕЛЯ.....	2
5.	КОМПЛЕКТНОСТЬ.....	3
6.	ПРАВИЛА ПО БЕЗОПАСНОЙ ЭКСПЛУАТАЦИИ.....	3
7.	ТРЕБОВАНИЯ К ПОВЕРХНОСТИ ПЛОЩАДКИ.....	3
8.	СХЕМА МОНТАЖА (Приложение к паспорту).....	4

4. ГАРАНТИИ ИЗГОТОВИТЕЛЯ

Предприятие-изготовитель гарантирует соответствие тренажера (007529) заводской номер № ТРЖ - 446703 требованиям ГОСТов и ТУ при соблюдении потребителем правил эксплуатации, монтажа, транспортирования, хранения и своевременного технического обслуживания.

Срок гарантии на изделие 12 месяцев со дня отгрузки.

При нарушении правил эксплуатации и технического обслуживания завод-изготовитель ответственности не несет за выход из строя отдельных сборных элементов.

Гарантия завода-изготовителя не распространяется на механические повреждения, полученные вследствие транспортировки или неправильной установки изделия, а также вандализма.



г. Санкт-Петербург

ПАСПОРТ

ТРЕНАЖЕР (007531)

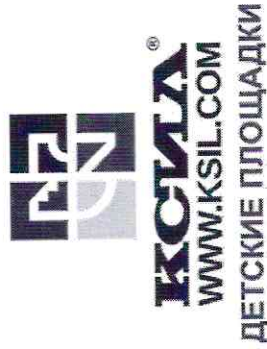

1. ОБЩИЕ СВЕДЕНИЯ ОБ ИЗДЕЛИИ

- 1.1 Наименование: Тренажер (007531)
- 1.2 Название предприятия-изготовителя и адрес: «КСИЛ», г. Санкт-Петербург Светлановский проспект, 25
- 1.3 Заводской номер: № ТРЖ - 446704
- 1.4 Дата выпуска: 08.08.16
- 1.5 Тренажер (007531) предназначен для занятий общефизической подготовкой не более двух лиц одновременно и старше 14 лет.

2. ОСНОВНЫЕ ТЕХНИЧЕСКИЕ ДАННЫЕ И ХАРАКТЕРИСТИКИ

2.1	Общий вес изделия (кг)	94
2.2	Размер изделия в плане (мм)	1 760 x 860
2.3	Максимальная высота от уровня земли (мм)	1 780

3. СВИДЕТЕЛЬСТВО О ПРИЕМКЕ

Тренажер (007531) заводской номер № ТРЖ - 446704 соответствует ГОСТ Р 55677-2013, ГОСТ Р 55678-2013 и ТУ 9619-006-50003558-2014 и признан годным к эксплуатации.



Дата выпуска: 08 августа 2016

Подпись: *А. Дегтяр*

4. ГАРАНТИИ ИЗГОТОВИТЕЛЯ

Предприятие-изготовитель гарантирует соответствие тренажера (007531) заводской номер № ТРЖ - 446704 требованиям ГОСТов и ТУ при соблюдении потребителем правил эксплуатации, монтажа, транспортирования, хранения и своевременного технического обслуживания.

Срок гарантии на изделие 12 месяцев со дня отгрузки.

При нарушении правил эксплуатации и технического обслуживания завод-изготовитель ответственности не несет за выход из строя отдельных сборных элементов.

Гарантия завода-изготовителя не распространяется на механические повреждения, полученные вследствие транспортировки или неправильной установки изделия, а также вандализма.

СОДЕРЖАНИЕ

1. ОБЩИЕ СВЕДЕНИЯ ОБ ИЗДЕЛИИ.....	2
2. ОСНОВНЫЕ ТЕХНИЧЕСКИЕ ДАННЫЕ И ХАРАКТЕРИСТИКИ	2
3. СВИДЕТЕЛЬСТВО О ПРИЕМКЕ.....	2
4. ГАРАНТИИ ИЗГОТОВИТЕЛЯ	2
5. КОМПЛЕКТНОСТЬ	3
6. ПРАВИЛА ПО БЕЗОПАСНОЙ ЭКСПЛУАТАЦИИ.....	3
7. ТРЕБОВАНИЯ К ПОВЕРХНОСТИ ПЛОЩАДКИ	3
8. СХЕМА МОНТАЖА (Приложение к паспорту)	4

г. Санкт-Петербург

ПАСПОРТ

ТРЕНАЖЕР (007537)

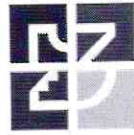

КСИЛ[®]
WWW.KSIL.COM

ДЕТСКИЕ ПЛОЩАДКИ

СОДЕРЖАНИЕ

1. ОБЩИЕ СВЕДЕНИЯ ОБ ИЗДЕЛИИ.....	2
2. ОСНОВНЫЕ ТЕХНИЧЕСКИЕ ДАННЫЕ И ХАРАКТЕРИСТИКИ	2
3. СВИДЕТЕЛЬСТВО О ПРИЕМКЕ.....	2
4. ГАРАНТИИ ИЗГОТОВИТЕЛЯ	2
5. КОМПЛЕКТНОСТЬ	3
6. ПРАВИЛА ПО БЕЗОПАСНОЙ ЭКСПЛУАТАЦИИ.....	3
7. ТРЕБОВАНИЯ К ПОВЕРХНОСТИ ПЛОЩАДКИ	3
8. СХЕМА МОНТАЖА (Приложение к паспорту).....	4

1. ОБЩИЕ СВЕДЕНИЯ ОБ ИЗДЕЛИИ

- 1.1 Наименование: Тренажер (007537)
- 1.2 Название предприятия-изготовителя и адрес: «КСИЛ», г. Санкт-Петербург Светлановский проспект, 25
- 1.3 Заводской номер: № ТРЖ - 446705
- 1.4 Дата выпуска: 08.08.16
- 1.5 Тренажер (007537) предназначен для индивидуальных занятий общефизической подготовкой лицам от 14 лет.

2. ОСНОВНЫЕ ТЕХНИЧЕСКИЕ ДАННЫЕ И ХАРАКТЕРИСТИКИ

2.1	Общий вес изделия (кг)	50
2.2	Размер изделия в плане (мм)	570 x 760
2.3	Максимальная высота от уровня земли (мм)	1 240

3. СВИДЕТЕЛЬСТВО О ПРИЕМКЕ

Тренажер (007537), заводской номер № ТРЖ - 446705 соответствует ГОСТ Р 55677-2013, ГОСТ Р 55678-2013 и ТУ 9619-006-50003558-2014 и признан годным к эксплуатации.



Дата выпуска: 08 августа 2016

Подпись:

4. ГАРАНТИИ ИЗГОТОВИТЕЛЯ

Предприятие-изготовитель гарантирует соответствие тренажера (007537) заводской номер № ТРЖ - 446705 требованиям ГОСТов и ТУ при соблюдении потребителем правил эксплуатации, монтажа, транспортирования, хранения и своевременного технического обслуживания.

Срок гарантии на изделие 12 месяцев со дня отгрузки.

При нарушении правил эксплуатации и технического обслуживания завод-изготовитель ответственности не несет за выход из строя отдельных сборных элементов.

Гарантия завода-изготовителя не распространяется на механические повреждения, полученные вследствие транспортировки или неправильной установки изделия, а также вандализма.

г. Санкт-Петербург

**ПАСПОРТ
детского игрового оборудования**

Щит информационный

(006802)

1. ОБЩИЕ СВЕДЕНИЯ ОБ ИЗДЕЛИИ

- 1.1 Наименование: **Щит информационный (006802)**
- 1.2 Название предприятия-изготовителя и адрес: **«КСИЛ» г. Санкт-Петербург
Светлановский проспект, 25**
- 1.3 Заводской номер: № ИЩ - 446695
- 1.4 Дата выпуска: 08.08.16

2. ОСНОВНЫЕ ТЕХНИЧЕСКИЕ ДАННЫЕ И ХАРАКТЕРИСТИКИ

2.1	Общий вес изделия (кг)	38
2.2	Размер изделия в плане (мм)	900 x 48
2.3	Максимальная высота от уровня земли (мм)	2 120

3. СВИДЕТЕЛЬСТВО О ПРИЕМКЕ

Информационный щит (006802), заводской номер № ИЩ - 446695 соответствует ГОСТ Р 52169-2012, ГОСТ Р 52301-2013 и признан годным к эксплуатации.



Дата выпуска: 08 августа 2016

Подпись: *И.И.И.*

4. ГАРАНТИИ ИЗГОТОВИТЕЛЯ

Предприятие-изготовитель гарантирует соответствие информационного щита (006802) заводской номер № ИЩ - 446695 требованиям ГОСТов при соблюдении потребителем правил эксплуатации, монтажа, транспортирования и хранения.

Срок гарантии на изделие 12 месяцев со дня отгрузки.
При нарушении правил эксплуатации завод-изготовитель ответственности не несет за выход из строя отдельных сборных элементов. Гарантия завода-изготовителя не распространяется на механические повреждения, полученные вследствие транспортировки или неправильной установки изделия, а также вандализма.



СОДЕРЖАНИЕ

1.	ОБЩИЕ СВЕДЕНИЯ ОБ ИЗДЕЛИИ.....	2
2.	ОСНОВНЫЕ ТЕХНИЧЕСКИЕ ДАННЫЕ И ХАРАКТЕРИСТИКИ	2
3.	СВИДЕТЕЛЬСТВО О ПРИЕМКЕ.....	2
4.	ГАРАНТИИ ИЗГОТОВИТЕЛЯ	2
5.	КОМПЛЕКТНОСТЬ	3
6.	ПРАВИЛА ПО БЕЗОПАСНОЙ ЭКСПЛУАТАЦИИ.....	3
7.	ТРЕБОВАНИЯ К ПОВЕРХНОСТИ ИГРОВОЙ ПЛОЩАДКИ	4
8.	СХЕМА МОНТАЖА (Приложение к паспорту)	5

г. Санкт-Петербург

8. СХЕМА МОНТАЖА (Приложение к паспорту)



www.rsil.ru
 Свердловск, ул. 25.81, Екатеринбург, Россия 194223
 Свердловский пр., 25, С.-Петербург, РФ, 194223
 ☎ +7(812) 552.02.09 ☎ +7(812) 552.88.48

006802 Information wall
 006802 Шитт информацийный
 Page: 1(1)
 (Страница)

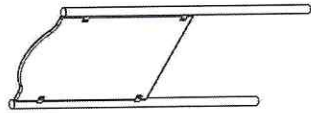

General view
 (Общий вид)

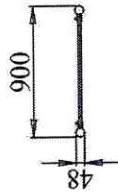
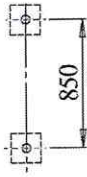

Safety area
 (Зона безопасности)

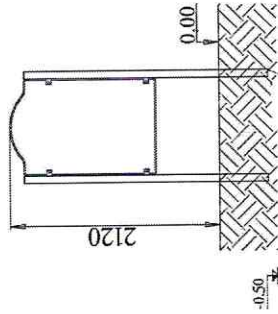

Scheme of the post placing with foundations
 (Схема расположения фундаментов со стойками)

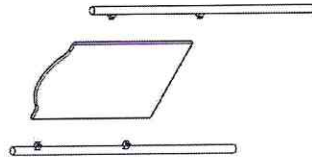

Scheme of assembling of a bench
 (Схема сборки скамьи)

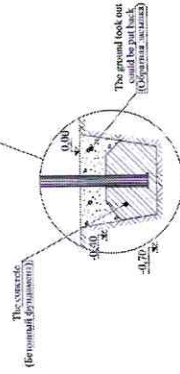

Packer (упаковщик)	Date (дата)
	No.

**ПАСПОРТ
детского игрового оборудования**

Щит информационный

(006802)



1. ОБЩИЕ СВЕДЕНИЯ ОБ ИЗДЕЛИИ

- 1.1 Наименование: Щит информационный (006802)
- 1.2 Название предприятия-изготовителя и адрес: «КСИЛ» г. Санкт-Петербург
Светлановский проспект, 25
- 1.3 Заводской номер: № ИЩ - 446696
- 1.4 Дата выпуска: 08.08.16

2. ОСНОВНЫЕ ТЕХНИЧЕСКИЕ ДАННЫЕ И ХАРАКТЕРИСТИКИ

2.1	Общий вес изделия (кг)	38
2.2	Размер изделия в плане (мм)	900 x 48
2.3	Максимальная высота от уровня земли (мм)	2 120

3. СВИДЕТЕЛЬСТВО О ПРИЕМКЕ

Информационный щит (006802), заводской номер № ИЩ - 446696 соответствует ГОСТ Р 52169-2012, ГОСТ Р 52301-2013 и признан годным к эксплуатации.



Дата выпуска: 08 августа 2016

Подпись: *А. Дегтярев*

4. ГАРАНТИИ ИЗГОТОВИТЕЛЯ

Предприятие-изготовитель гарантирует соответствие информационного щита (006802) заводской номер № ИЩ - 446696 требованиям ГОСТов при соблюдении потребителем правил эксплуатации, монтажа, транспортирования и хранения.
Срок гарантии на изделие 12 месяцев со дня отгрузки.

При нарушении правил эксплуатации завод-изготовитель ответственности не несет за выход из строя отдельных сборных элементов. Гарантия завода-изготовителя не распространяется на механические повреждения, полученные вследствие транспортировки или неправильной установки изделия, а также вандализма.

СОДЕРЖАНИЕ

1.	ОБЩИЕ СВЕДЕНИЯ ОБ ИЗДЕЛИИ.....	2
2.	ОСНОВНЫЕ ТЕХНИЧЕСКИЕ ДАННЫЕ И ХАРАКТЕРИСТИКИ	2
3.	СВИДЕТЕЛЬСТВО О ПРИЕМКЕ.....	2
4.	ГАРАНТИИ ИЗГОТОВИТЕЛЯ	2
5.	КОМПЛЕКТНОСТЬ	3
6.	ПРАВИЛА ПО БЕЗОПАСНОЙ ЭКСПЛУАТАЦИИ.....	3
7.	ТРЕБОВАНИЯ К ПОВЕРХНОСТИ ИГРОВОЙ ПЛОЩАДКИ	4
8.	СХЕМА МОНТАЖА (Приложение к паспорту).....	5

г. Санкт-Петербург

8. **СХЕМА МОНТАЖА (Приложение к паспорту)**



KSTIL[®]

www.kstil.ru
 Svetitskiy Pr., 25, St. Petersburg, Russia 194223
 Светицкий пр., 25, С.-Петербург, РФ 194223
 ☎ +7(812) 352.02.09 ☎ +7(812) 552.88.48

006802 Information wall 006802 Щит информационный
Page: 1(1) (Страница)

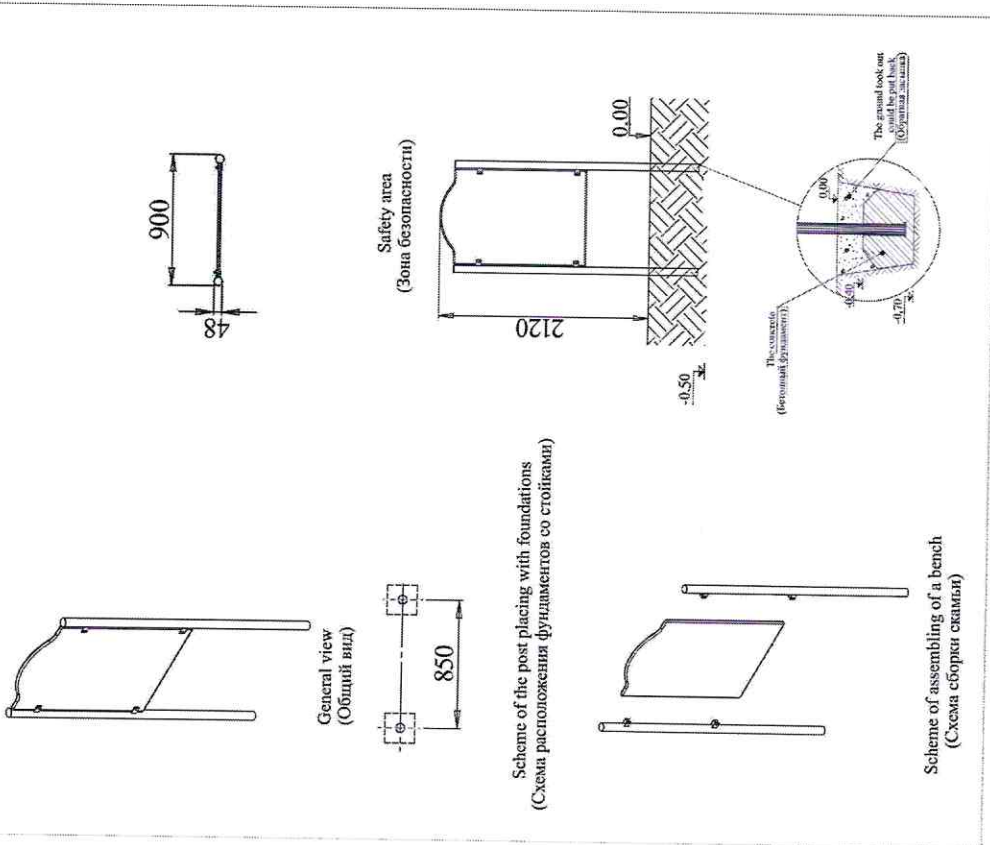

Packet (упаковщик)	Date (дата)
	No.

ПАСПОРТ
детского игрового оборудования

Щит информационный

(006802)

1. ОБЩИЕ СВЕДЕНИЯ ОБ ИЗДЕЛИИ

- 1.1 Наименование: Щит информационный (006802)
- 1.2 Название предприятия-изготовителя и адрес: «КСИЛ» г. Санкт-Петербург
Светлановский проспект, 25
- 1.3 Заводской номер: № ИЩ - 446698
- 1.4 Дата выпуска: 08.08.16

2. ОСНОВНЫЕ ТЕХНИЧЕСКИЕ ДАННЫЕ И ХАРАКТЕРИСТИКИ

2.1	Общий вес изделия (кг)	38
2.2	Размер изделия в плане (мм)	900 x 48
2.3	Максимальная высота от уровня земли (мм)	2 120

3. СВИДЕТЕЛЬСТВО О ПРИЕМКЕ

Информационный щит (006802), заводской номер № ИЩ - 446698 соответствует ГОСТ Р 52169-2012, ГОСТ Р 52301-2013 и признан годным к эксплуатации.



Дата выпуска: 08 августа 2016

Подпись: *И.В. Девушкин*

4. ГАРАНТИИ ИЗГОТОВИТЕЛЯ

Предприятие-изготовитель гарантирует соответствие информационного щита (006802) заводской номер № ИЩ - 446698 требованиям ГОСТов при соблюдении потребителем правил эксплуатации, монтажа, транспортирования и хранения.
Срок гарантии на изделие 12 месяцев со дня отгрузки.
При нарушении правил эксплуатации завод-изготовитель ответственности не несет за выход из строя отдельных сборных элементов. Гарантия завода-изготовителя не распространяется на механические повреждения, полученные вследствие транспортировки или неправильной установки изделия, а также вандализма.

СОДЕРЖАНИЕ

1.	ОБЩИЕ СВЕДЕНИЯ ОБ ИЗДЕЛИИ.....	2
2.	ОСНОВНЫЕ ТЕХНИЧЕСКИЕ ДАННЫЕ И ХАРАКТЕРИСТИКИ.....	2
3.	СВИДЕТЕЛЬСТВО О ПРИЕМКЕ.....	2
4.	ГАРАНТИИ ИЗГОТОВИТЕЛЯ.....	2
5.	КОМПЛЕКТНОСТЬ.....	3
6.	ПРАВИЛА ПО БЕЗОПАСНОЙ ЭКСПЛУАТАЦИИ.....	3
7.	ТРЕБОВАНИЯ К ПОВЕРХНОСТИ ИГРОВОЙ ПЛОЩАДКИ.....	4
8.	СХЕМА МОНТАЖА (Приложение к паспорту).....	5

г. Санкт-Петербург

8. СХЕМА МОНТАЖА (Приложение к паспорту)



www.ksjil.ru
 Svetlovsky pr., 25, St. Petersburg, Russia 194233
 Светловский пр., 25, С.-Петербург, РФ 194233
 ☎ +7(812) 452 62 09 ☎ +7(812) 552 88 48

006802 Information wall
 006802 Щит информационный

Page: (1)
 (Страниц)

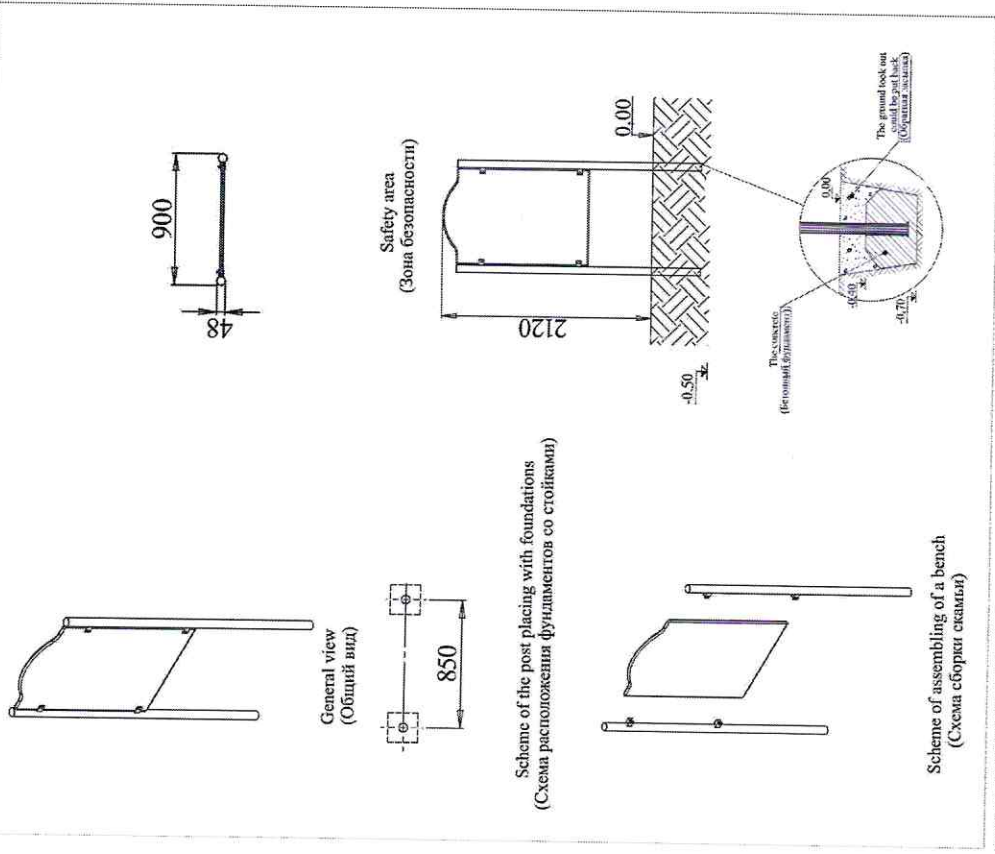

Рисунки (указанные)	
Дата (year)	No.

ПАСПОРТ
детского игрового оборудования

Щит информационный

(006802)



KSIL®
WWW.KSIL.COM

ДЕТСКИЕ ПЛОЩАДКИ

1. ОБЩИЕ СВЕДЕНИЯ ОБ ИЗДЕЛИИ

- 1.1 Наименование: **Щит информационный (006802)**
- 1.2 Название предприятия-изготовителя и адрес: **«КСИЛ» г. Санкт-Петербург
Светлановский проспект, 25**
- 1.3 Заводской номер: № ИЩ - 446697
- 1.4 Дата выпуска: 08.08.16

2. ОСНОВНЫЕ ТЕХНИЧЕСКИЕ ДАННЫЕ И ХАРАКТЕРИСТИКИ

2.1	Общий вес изделия (кг)	38
2.2	Размер изделия в плане (мм)	900 x 48
2.3	Максимальная высота от уровня земли (мм)	2 120

3. СВИДЕТЕЛЬСТВО О ПРИЕМКЕ

Информационный щит (006802), заводской номер № ИЩ - 446697 соответствует ГОСТ Р 52168-2012, ГОСТ Р 52301-2013 и признан годным к эксплуатации.



Дата выпуска: 08 августа 2016

Подпись: *А. Дегтяр*

СОДЕРЖАНИЕ

1.	ОБЩИЕ СВЕДЕНИЯ ОБ ИЗДЕЛИИ.....	2
2.	ОСНОВНЫЕ ТЕХНИЧЕСКИЕ ДАННЫЕ И ХАРАКТЕРИСТИКИ.....	2
3.	СВИДЕТЕЛЬСТВО О ПРИЕМКЕ.....	2
4.	ГАРАНТИИ ИЗГОТОВИТЕЛЯ.....	2
5.	КОМПЛЕКТНОСТЬ.....	3
6.	ПРАВИЛА ПО БЕЗОПАСНОЙ ЭКСПЛУАТАЦИИ.....	3
7.	ТРЕБОВАНИЯ К ПОВЕРХНОСТИ ИГРОВОЙ ПЛОЩАДКИ.....	4
8.	СХЕМА МОНТАЖА (Приложение к паспорту).....	5

4. ГАРАНТИИ ИЗГОТОВИТЕЛЯ

Предприятие-изготовитель гарантирует соответствие информационного щита (006802) заводской номер № ИЩ - 446697 требованиям ГОСТов при соблюдении потребителем правил эксплуатации, монтажа, транспортирования и хранения.
Срок гарантии на изделие 12 месяцев со дня отгрузки.
При нарушении правил эксплуатации завод-изготовитель ответственности не несет за выход из строя отдельных сборных элементов. Гарантия завода-изготовителя не распространяется на механические повреждения, полученные вследствие транспортировки или неправильной установки изделия, а также вандализма.

г. Санкт-Петербург

8. **СХЕМА МОНТАЖА (Приложение к паспорту)**



www.kstil.ru

Светловолокно, ул. 25.58, Рязань, 391023
 Светловолокно, ул. 25, С.-Петербург, 191423
 Тел: +7(812) 552 02 09, факс: +7(812) 552 88 48

006802 Information wall

006802 Щит информационный

Page: 1(1)
 (Страницы)

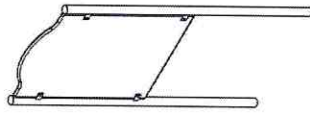

General view
 (Общий вид)

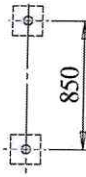

Scheme of the post placing with foundations
 (Схема расположения фундаментов со стойками)

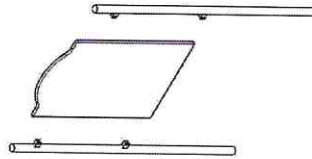

Scheme of assembling of a bench
 (Схема сборки скамьи)

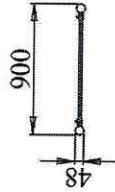

Safety area
 (Зона безопасности)

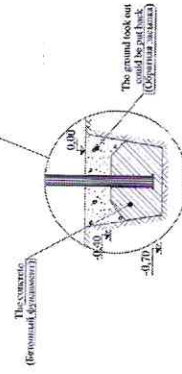
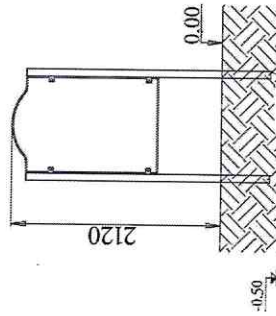

Рисунки (упаковки)	Date (дата)
	No.

**ПАСПОРТ
детского игрового оборудования**

Щит информационный

(006802)



КСИЛ®
WWW.KSIL.COM

ДЕТСКИЕ ПЛОЩАДКИ

1. ОБЩИЕ СВЕДЕНИЯ ОБ ИЗДЕЛИИ

- 1.1 Наименование: Щит информационный (006802)
- 1.2 Название предприятия-изготовителя и адрес: «КСИЛ» г. Санкт-Петербург
Светлановский проспект, 25
- 1.3 Заводской номер: № ИЩ - 446699
- 1.4 Дата выпуска: 08.08.16

2. ОСНОВНЫЕ ТЕХНИЧЕСКИЕ ДАННЫЕ И ХАРАКТЕРИСТИКИ

2.1	Общий вес изделия (кг)	38
2.2	Размер изделия в плане (мм)	900 x 48
2.3	Максимальная высота от уровня земли (мм)	2 120

3. СВИДЕТЕЛЬСТВО О ПРИЕМКЕ

Информационный щит (006802), заводской номер № ИЩ - 446699 соответствует ГОСТ Р 52169-2012, ГОСТ Р 52301-2013 и признан годным к эксплуатации.



Дата выпуска: 08 августа 2016

Подпись: *А.А. Дегтяр*

4. ГАРАНТИИ ИЗГОТОВИТЕЛЯ

Предприятие-изготовитель гарантирует соответствие информационного щита (006802) заводской номер № ИЩ - 446699 требованиям ГОСТов при соблюдении потребителем правил эксплуатации, монтажа, транспортирования и хранения.
Срок гарантии на изделие 12 месяцев со дня отгрузки.
При нарушении правил эксплуатации завод-изготовитель ответственности не несет за выход из строя отдельных сборных элементов. Гарантия завода-изготовителя не распространяется на механические повреждения, полученные вследствие транспортировки или неправильной установки изделия, а также вандализма.

СОДЕРЖАНИЕ

1.	ОБЩИЕ СВЕДЕНИЯ ОБ ИЗДЕЛИИ.....	2
2.	ОСНОВНЫЕ ТЕХНИЧЕСКИЕ ДАННЫЕ И ХАРАКТЕРИСТИКИ.....	2
3.	СВИДЕТЕЛЬСТВО О ПРИЕМКЕ.....	2
4.	ГАРАНТИИ ИЗГОТОВИТЕЛЯ.....	2
5.	КОМПЛЕКТНОСТЬ.....	2
6.	ПРАВИЛА ПО БЕЗОПАСНОЙ ЭКСПЛУАТАЦИИ.....	3
7.	ТРЕБОВАНИЯ К ПОВЕРХНОСТИ ИГРОВОЙ ПЛОЩАДКИ.....	4
8.	СХЕМА МОНТАЖА (Приложение к паспорту).....	5

г. Санкт-Петербург

8. СХЕМА МОНТАЖА (Приложение к паспорту)



www.kstil.ru
 Svetlinsky pr., 25, St. Petersburg, Russia 194223
 Светлинский пр., 25, С.-Петербург, РФ 194223
 Тел: +7(812) 552 02 09 факс: +7(812) 552 88 48

006802 Information wall
 006802 Щит информационный
 Page: 1(1)
 (Страница)

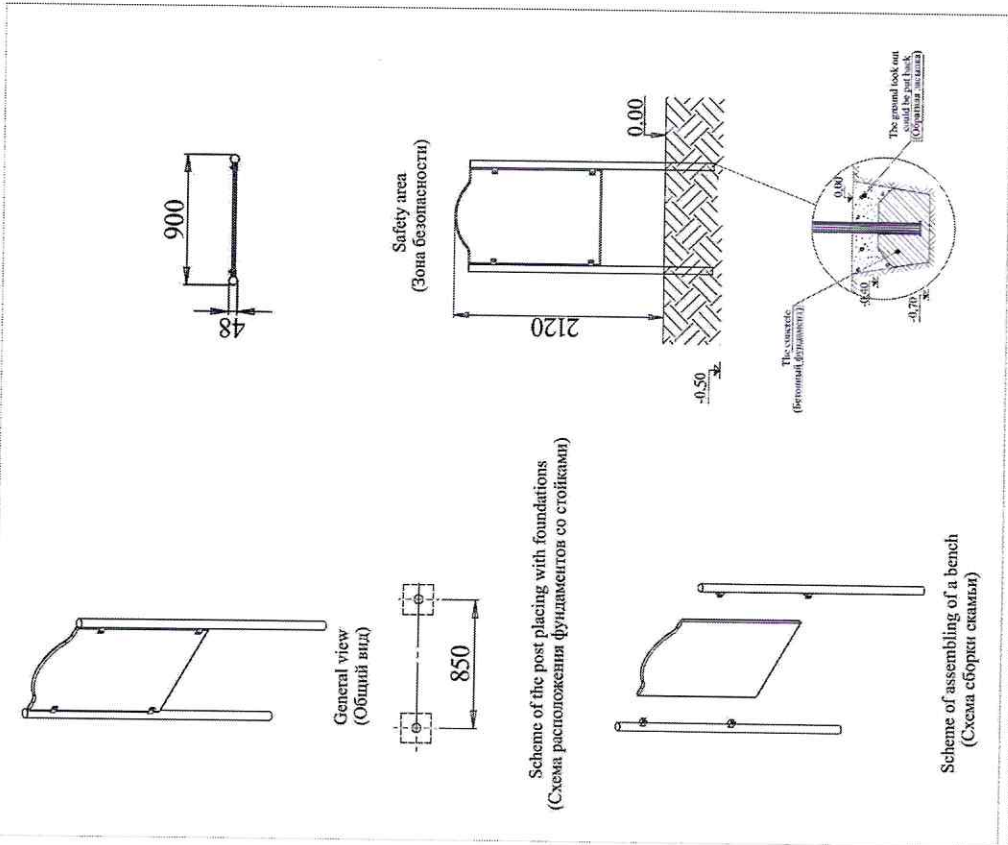

Пакет (упаковка)	
Date (дата)	No.

ПАСПОРТ
детского спортивного оборудования

Детский спортивный комплекс

(006337)

1. ОБЩИЕ СВЕДЕНИЯ ОБ ИЗДЕЛИИ

- 1.1 Наименование: Детский спортивный комплекс (006337)
- 1.2 Название предприятия - изготовителя и адрес: «КСИЛ», г. Санкт-Петербург, Светлановский проспект, 25
- 1.3 Заводской номер: № ДСК - 446691
- 1.4 Дата выпуска: 08.08.16
- 1.5 Детский спортивный комплекс (006337) предназначен для детей и подростков от 6 до 12 лет, для спортивных игр и физического развития.

2. ОСНОВНЫЕ ТЕХНИЧЕСКИЕ ДАННЫЕ И ХАРАКТЕРИСТИКИ

2.1	Общий вес изделия (кг)	400
2.2	Размер изделия в плане (мм)	1 650 x 4 280
2.3	Максимальная высота от уровня земли (мм)	2 750

3. СВИДЕТЕЛЬСТВО О ПРИЕМКЕ

Детский спортивный комплекс (006337), заводской номер: № ДСК - 446691 соответствует ГОСТ Р 52169-2012 и признан годным к эксплуатации.

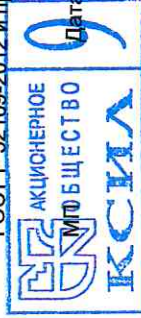

Дата выпуска: 08 августа 2016

Подпись: *[Handwritten Signature]*

СОДЕРЖАНИЕ

1.	ОБЩИЕ СВЕДЕНИЯ ОБ ИЗДЕЛИИ.....	2
2.	ОСНОВНЫЕ ТЕХНИЧЕСКИЕ ДАННЫЕ И ХАРАКТЕРИСТИКИ.....	2
3.	СВИДЕТЕЛЬСТВО О ПРИЕМКЕ.....	2
4.	ГАРАНТИИ ИЗГОТОВИТЕЛЯ.....	2
5.	КОМПЛЕКТНОСТЬ.....	3
6.	ПРАВИЛА ПО БЕЗОПАСНОЙ ЭКСПЛУАТАЦИИ.....	4
7.	ТРЕБОВАНИЯ К ПОВЕРХНОСТИ ИГРОВОЙ ПЛОЩАДКИ.....	5
8.	СХЕМА МОНТАЖА (Приложение к паспорту).....	6

4. ГАРАНТИИ ИЗГОТОВИТЕЛЯ

Предприятие-изготовитель гарантирует соответствие детского спортивного комплекса (006337) заводской номер: № ДСК - 446691 требованиям ГОСТов при соблюдении потребителем правил эксплуатации, монтажа, транспортирования и хранения. Срок гарантии на изделие 12 месяцев со дня отгрузки. При нарушении правил эксплуатации завод-изготовитель ответственности не несет за выход из строя отдельных сборных элементов. Гарантия завода-изготовителя не распространяется на механические повреждения, полученные вследствие транспортировки или неправильной установки изделия, а также вандализма.

г. Санкт-Петербург

7. ТРЕБОВАНИЯ К ПОВЕРХНОСТИ ИГРОВОЙ ПЛОЩАДКИ

Поверхность должна быть свободна от каких-либо острых, заточенных частей или опасных выступов.

Материалы с плохим смягчающим свойством приземления должны использоваться только вне области приземления.

Под всем оборудованием игровой площадки с высотой свободного падения:

- а) более чем 600 мм, должна быть поверхность, смягчающая приземление по всей области;
- б) менее чем 600 мм, должна иметь несколько свойств, смягчающих приземление, но не требующих испытаний (разрыхленная почва и дерн).

Примеры ударопоглощающих покрытий зоны приземления:

Материал	Разрешённый размер частиц, мм	Минимальная толщина, мм ^{а)}	Критическая высота падения, м, менее
Рыхлая почва, торф	-	-	1
Древесная кора	20 - 80	200	2
		300	3
Древесная стружка	5 - 30	200	2
		300	3
		200	2
Песок ^{б)}	0,2 - 2	300	3
		200	2
Гравий	2 - 8	300	3
		40 (плитка)	1,1
Мягкие резиновые покрытия	-	40 (плитка)	1,6
		40 (плитка)	1,6

а) Для сыпучих материалов толщину слоя необходимо увеличить на 100 мм для компенсации вытеснения материала при эксплуатации покрытия.

б) Песок не должен содержать загрязнений или частиц глины.

8. СХЕМА МОНТАЖА (Приложение к паспорту)

www.kstul.ru
KSU®
 Светловский пр., 25, St. Petersburg, Russia 194223
 Светловский пр., 25, С.-Петербург, РФ, 194223
 Тел: +7(812) 534 62 69 | Факс: +7(812) 552 88 48

006337 Sport structure
 006337 Спортивный комплекс
 Page: 1(1)
 (Страница)

General view (Общий вид)

Scheme of the post placement with foundations
 (Схема расположения фундаментов со стойками)

Elements assembling scheme
 (Схема сборки элементов)

Packer (упаковщик)

Date (дата)

No.

No.

ПАСПОРТ
детского спортивного оборудования

Турник детский
(006733)



СОДЕРЖАНИЕ

1. ОБЩИЕ СВЕДЕНИЯ ОБ ИЗДЕЛИИ.....	2
2. ОСНОВНЫЕ ТЕХНИЧЕСКИЕ ДАННЫЕ И ХАРАКТЕРИСТИКИ.....	2
3. СВИДЕТЕЛЬСТВО О ПРИЕМКЕ.....	2
4. ГАРАНТИИ ИЗГОТОВИТЕЛЯ	2
5. КОМПЛЕКТНОСТЬ	3
6. ПРАВИЛА ПО БЕЗОПАСНОЙ ЭКСПЛУАТАЦИИ.....	3
7. ТРЕБОВАНИЯ К ПОВЕРХНОСТИ ИГРОВОЙ ПЛОЩАДКИ.....	4
8. СХЕМА МОНТАЖА (Приложение к паспорту).....	5

г. Санкт-Петербург

1. ОБЩИЕ СВЕДЕНИЯ ОБ ИЗДЕЛИИ

- 1.1 Наименование: **Турник детский (006733)**
- 1.2 Название предприятия-изготовителя и адрес: **«КСИЛ» г. Санкт-Петербург Светлановский проспект, 25**
- 1.3 Заводской номер: № ТД - 446693
- 1.4 Дата выпуска: 08.08.16
- 1.5 Турник детский (006733) предназначен для детей и подростков от 12 лет.

2. ОСНОВНЫЕ ТЕХНИЧЕСКИЕ ДАННЫЕ И ХАРАКТЕРИСТИКИ

2.1	Общий вес изделия (кг)	50
2.2	Размер изделия в плане (мм)	2 540 x 1 150
2.3	Максимальная высота от уровня земли (мм)	1 950

3. СВИДЕТЕЛЬСТВО О ПРИЕМКЕ

Турник детский (006733), заводской номер: № ТД - 446693 соответствует ГОСТ Р 52169-2012 и признан годным к эксплуатации.



Дата выпуска: 08 августа 2016 Подпись: *А. Деф.*

4. ГАРАНТИИ ИЗГОТОВИТЕЛЯ

Предприятие-изготовитель гарантирует соответствие Турника детского (006733), заводской номер: № ТД - 446693 требованиям ГОСТов при соблюдении потребителем правил эксплуатации, монтажа, транспортирования и хранения.

Срок гарантии на изделие 12 месяцев со дня отгрузки.

При нарушении правил эксплуатации завод-изготовитель ответственности не несет за выход из строя отдельных сборных элементов.

Гарантия завода-изготовителя не распространяется на механические повреждения, полученные вследствие транспортировки или неправильной установки изделия, а также вандализма.

8. СХЕМА МОНТАЖА (Приложение к паспорту)



www.kstil.ru
 Svetlanskoye pr., 25, St. Petersburg, Russia 194223
 Светланский пр., 25, С.-Петербург, РФ 194223
 ☎ +7(812) 552 62 09 ☎ +7(812) 552 88 48

006733 Horizontal bar childrens
 006733 Турник детский

Page: 1 (1)
 (Страница)

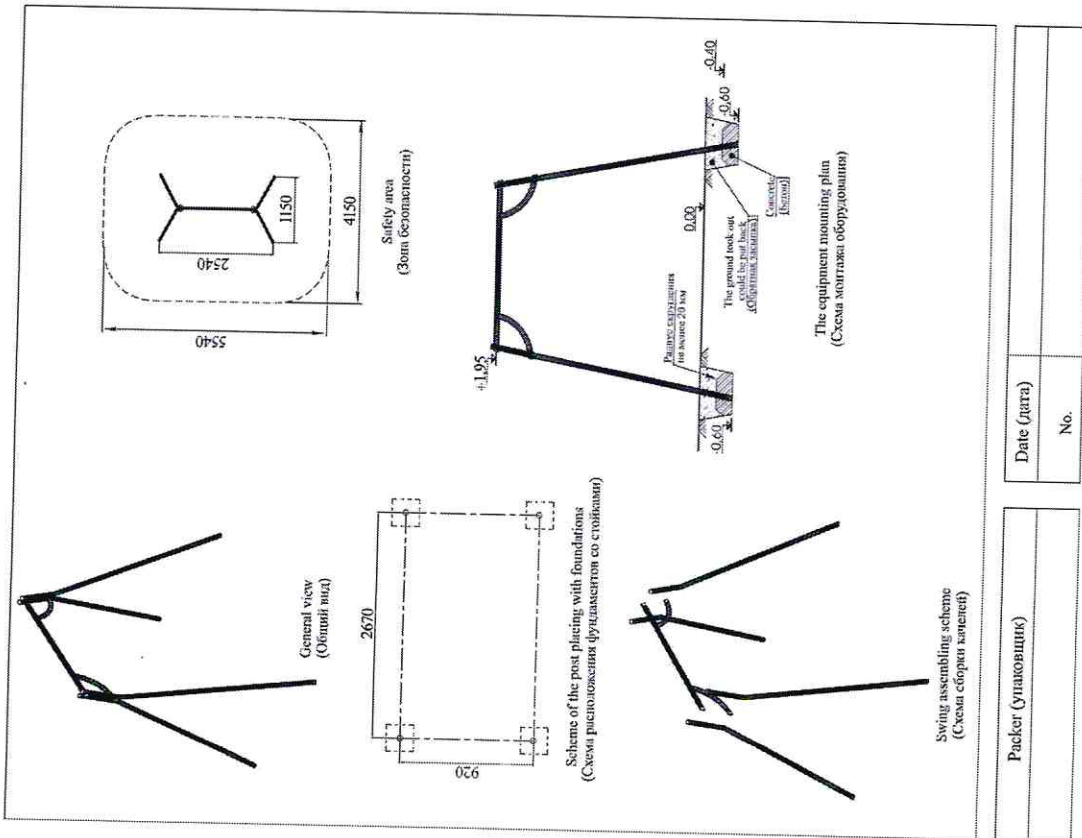

Риски (упаковщик)

Date (дата)
 No.

ПАСПОРТ
детского спортивного оборудования

Турник взрослый
(006734)



1. ОБЩИЕ СВЕДЕНИЯ ОБ ИЗДЕЛИИ

- 1.1 Наименование: **Турник взрослый (006734)**
- 1.2 Название предприятия-изготовителя и адрес: **«КСИЛ» г. Санкт-Петербург Светлановский проспект, 25**
- 1.3 Заводской номер: № ТВ - 446694
- 1.4 Дата выпуска: 08.08.16
- 1.5 Турник взрослый (006734) предназначен для подростков от 14 лет.

2. ОСНОВНЫЕ ТЕХНИЧЕСКИЕ ДАННЫЕ И ХАРАКТЕРИСТИКИ

2.1	Общий вес изделия (кг)	56
2.2	Размер изделия в плане (мм)	2 650 x 1 410
2.3	Максимальная высота от уровня земли (мм)	2 350

3. СВИДЕТЕЛЬСТВО О ПРИЕМКЕ

Турник взрослый (006734), заводской номер: № ТВ - 446694 соответствует ГОСТ Р 52469-2012 и признан годным к эксплуатации.



Дата выпуска: 08 августа 2016 Подпись: *А.А.А.*

СОДЕРЖАНИЕ

- 1. ОБЩИЕ СВЕДЕНИЯ ОБ ИЗДЕЛИИ..... 2
- 2. ОСНОВНЫЕ ТЕХНИЧЕСКИЕ ДАННЫЕ И ХАРАКТЕРИСТИКИ 2
- 3. СВИДЕТЕЛЬСТВО О ПРИЕМКЕ..... 2
- 4. ГАРАНТИИ ИЗГОТОВИТЕЛЯ 2
- 5. КОМПЛЕКТНОСТЬ 3
- 6. ПРАВИЛА ПО БЕЗОПАСНОЙ ЭКСПЛУАТАЦИИ..... 3
- 7. ТРЕБОВАНИЯ К ПОВЕРХНОСТИ ИГРОВОЙ ПЛОЩАДКИ 4
- 8. СХЕМА МОНТАЖА (Приложение к паспорту) 5

4. ГАРАНТИИ ИЗГОТОВИТЕЛЯ

Предприятие-изготовитель гарантирует соответствие турника взрослого (006734), заводской номер: № ТВ - 446694 требованиям ГОСТов при соблюдении потребителем правил эксплуатации, монтажа, транспортирования и хранения.
Срок гарантии на изделие 12 месяцев со дня отгрузки.
При нарушении правил эксплуатации завод-изготовитель ответственности не несет за выход из строя отдельных сборных элементов.
Гарантия завода-изготовителя не распространяется на механические повреждения, полученные вследствие транспортировки или неправильной установки изделия, а также вандализма.

г. Санкт-Петербург

8. СХЕМА МОНТАЖА (Приложение к паспорту)



www.ksil.ru
 Svechnovskiy pr., 25, St. Petersburg, Russia 194223
 Свечновский пр., 25, С.-Петербург, РФ 194223
 8(812) 552 62 09 8(812) 552 88 48

006734 Horizontal bar childrens
 006734 Турник детский

Page: (1)
 (Страница)

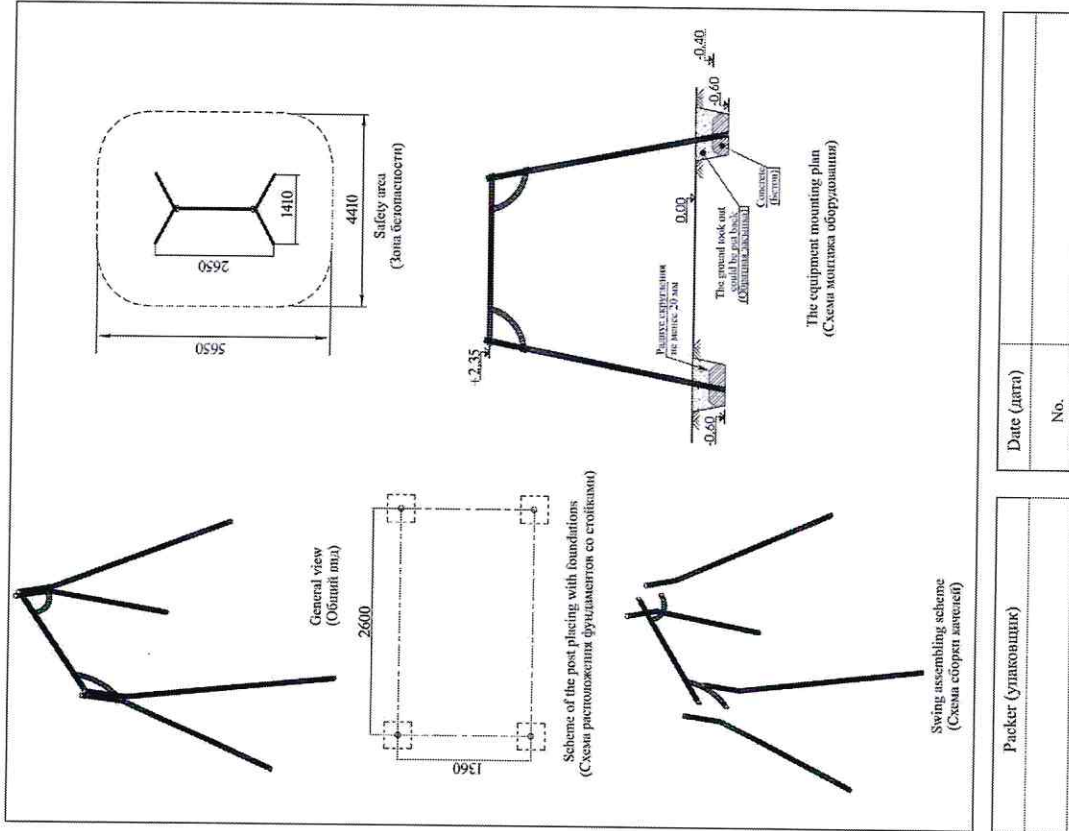

**ПАСПОРТ
детского игрового оборудования**

Песочный дворик с горкой «Золотая рыбка»

(004282)

1. ОБЩИЕ СВЕДЕНИЯ ОБ ИЗДЕЛИИ

- 1.1 Наименование: Песочный дворик с горкой «Золотая рыбка» (004282)
- 1.2 Название предприятия - изготовителя и адрес: «КСИЛ» г. Санкт-Петербург
Светлановский проспект, 25
- 1.3 Заводской номер: № ПС - 446687
- 1.4 Дата выпуска: 08.08.16
- 1.5 Песочный дворик «Золотая рыбка» (004282) предназначен для детей от 2-х лет.

2. ОСНОВНЫЕ ТЕХНИЧЕСКИЕ ДАННЫЕ И ХАРАКТЕРИСТИКИ

2.1	Общий вес изделия (кг)	390
2.2	Размер изделия в плане (мм)	4 785 x 4 050
2.3	Максимальная высота от уровня земли (мм)	3 050
2.4	Высота площадок от уровня земли (мм)	300 и 650

3. СВИДЕТЕЛЬСТВО О ПРИЕМКЕ

Песочный дворик (004282), заводской номер № ПС - 446687 соответствует ГОСТ Р 52469-2012 и признан годным к эксплуатации.

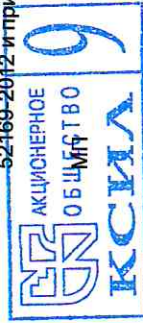

Дата выпуска: 08 августа 2016

Подпись: *И.А.Дег.*

СОДЕРЖАНИЕ

1.	ОБЩИЕ СВЕДЕНИЯ ОБ ИЗДЕЛИИ.....	2
2.	ОСНОВНЫЕ ТЕХНИЧЕСКИЕ ДАННЫЕ И ХАРАКТЕРИСТИКИ	2
3.	СВИДЕТЕЛЬСТВО О ПРИЕМКЕ.....	2
4.	ГАРАНТИИ ИЗГОТОВИТЕЛЯ	2
5.	КОМПЛЕКТНОСТЬ	3
6.	ПРАВИЛА ПО БЕЗОПАСНОЙ ЭКСПЛУАТАЦИИ.....	5
7.	ТРЕБОВАНИЯ К ПОВЕРХНОСТИ ИГРОВОЙ ПЛОЩАДКИ.....	5
8.	СХЕМА МОНТАЖА (Приложение к паспорту).....	6

4. ГАРАНТИИ ИЗГОТОВИТЕЛЯ

Предприятие-изготовитель гарантирует соответствие песочного дворика (004282) заводской номер № ПС - 446687 требованиям ГОСТов при соблюдении потребителем правил эксплуатации, монтажа, транспортирования и хранения.
Срок гарантии на изделие 12 месяцев со дня отгрузки.

При нарушении правил эксплуатации завод-изготовитель ответственности не несет за выход из строя отдельных сборных элементов.
Гарантия завода-изготовителя не распространяется на механические повреждения, полученные вследствие транспортировки или неправильной установки изделия, а также вандализма.



г. Санкт-Петербург

8. СХЕМА МОНТАЖА (Приложение к паспорту)



KSIL®
www.ksil.ru
Sverdlovsky pr., 23, St. Petersburg, Russia 194223
Свердловский пр., 23, С.-Петербург, РФ 194223
☎ +7(812) 552 62 09 ☎ +7(812) 552 88 48

004282 Sandyard with slide "Golden fish"
004282 Песочный дворик с горкой
"Золотая рыбка"

Page: 1 (1)
(Страница)

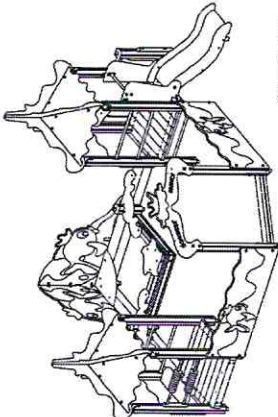

General view
(Общий вид)

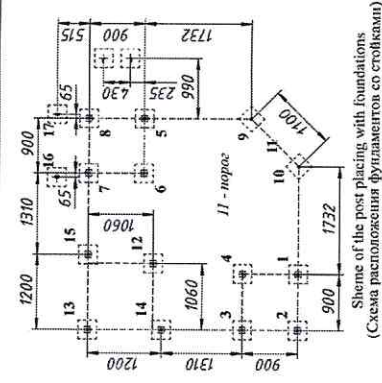

Scheme of the post placing with foundations
(Схема расположения фундаментов со стойками)

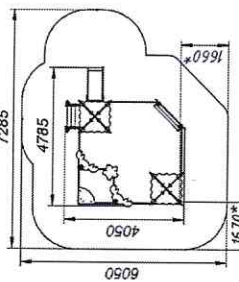

the distance from the boundary of the safety area to post N2
(* - расстояние от границы безопасности до Столба N2)
Safety area
(Зона безопасности)

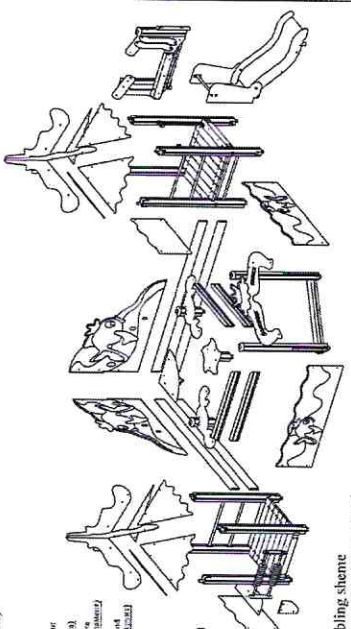

Elements assembling scheme
(Общая схема сборки элементов комплекта)

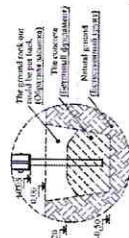

The equipment mounting plan
(Схема монтажа оборудования)

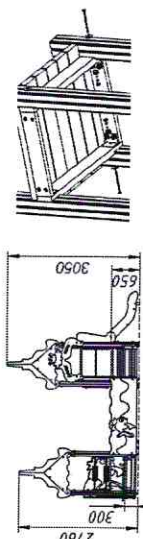

Unit of junction of platforms to posts
(Узел крепления площадок к стойкам)

Date (Дата)	No.
Packer (Упаковщик)	

6. ПРАВИЛА ПО БЕЗОПАСНОЙ ЭКСПЛУАТАЦИИ

- 6.1 Песочница предназначена для детей от 2 лет.
- 6.2 Дети от 2 до 6 лет должны быть под присмотром взрослых.
- 6.3 Свободная зона безопасности вокруг песочницы должна быть минимум 1,0м.
- 6.4 Песочница используется на детских площадках без постоянного наблюдения взрослых. Поэтому в целях безопасной эксплуатации, владелец должен производить регулярный визуальный осмотр. При ежечасном осмотре. Необходимо обследовать деревянные конструкции на износ, а также узлы крепления.
- 6.5 Если во время осмотра обнаружатся какие-то неполадки, то они должны быть немедленно устранены, а если это невозможно, то оборудование должно быть закрыто для пользования.

7. ТРЕБОВАНИЯ К ПОВЕРХНОСТИ ИГРОВОЙ ПЛОЩАДКИ

Поверхность должна быть свободна от каких-либо острых, заточенных частей или опасных выступов.
 Материалы с плохим смягчающим свойством приземления должны использоваться только вне области приземления.
 Под всем оборудованием игровой площадки с высотой свободного падения:
 а) более чем 600 мм, должна быть поверхность, смягчающая приземление по всей области;
 б) менее чем 600 мм, должна иметь несколько свойств, смягчающих приземление, но не требующих испытаний (разрыхленная почва и дерн).

Примеры ударопоглощающих покрытий зоны приземления:

Материал	Разрешённый размер частиц, мм	Минимальная толщина, мм ^{а)}	Критическая высота падения, м, менее
Рыхлая почва, торф	-	-	1
Древесная кора	20 - 80	200	2
		300	3
Древесная стружка	5 - 30	200	2
		300	3
		200	2
Песок ^{б)}	0,2 - 2	300	3
		200	2
Гравий	2 - 8	300	3
		40 (плитка)	1,1
Мягкие резиновые покрытия	На жесткой поверхности	40 (плитка)	1,1
	На гравии	40 (плитка)	1,6

^{а)} Для сыпучих материалов толщину слоя необходимо увеличить на 100 мм для компенсации вытеснения материала при эксплуатации покрытия.
^{б)} Песок не должен содержать загрязнений или частиц глины.

ПАСПОРТ
детского игрового оборудования

Детский игровой комплекс для детей с ограниченными возможностями

(005902)



ДЕТСКИЕ ПЛОЩАДКИ

1. ОБЩИЕ СВЕДЕНИЯ ОБ ИЗДЕЛИИ

- 1.1 Наименование: Детский игровой комплекс для детей с ограниченными возможностями (005902)
- 1.2 Название предприятия-изготовителя и адрес: «КСИЛ» г. Санкт-Петербург Светлановский проспект, 25
- 1.3 Заводской номер: № ДИК - 446690
- 1.4 Дата выпуска: 08.08.16
- 1.5 Детский игровой комплекс (005902) предназначен для детей с ограниченными физическими возможностями возрастом от 4 до 10 лет.

2. ОСНОВНЫЕ ТЕХНИЧЕСКИЕ ДАННЫЕ И ХАРАКТЕРИСТИКИ

2.1	Общий вес изделия (кг)	650
2.2	Размер изделия в плане (мм)	6 885 x 7 270
2.3	Максимальная высота от уровня земли (мм)	2 610
2.4	Высота площадок от уровня земли (мм)	650

3. СВИДЕТЕЛЬСТВО О ПРИЕМКЕ

Детский игровой комплекс (005902), заводской номер № ДИК - 446690 соответствует ГОСТ Р 52169-2012 и признан годным к эксплуатации.



Дата выпуска: 08 августа 2016

Подпись:

4. ГАРАНТИИ ИЗГОТОВИТЕЛЯ

Предприятие-изготовитель гарантирует соответствие модульного детского игрового комплекса (005902), заводской номер № ДИК - 446690 требованиям ГОСТов при соблюдении потребителем правил эксплуатации, монтажа, транспортирования и хранения.

Срок гарантии на изделие 12 месяцев со дня поставки.

При нарушении правил эксплуатации завод-изготовитель ответственности не несет за выход из строя отдельных сборных элементов.

Гарантия завода-изготовителя не распространяется на механические повреждения, полученные вследствие транспортировки или неправильной установки изделия, а также вандализма.

1.	ОБЩИЕ СВЕДЕНИЯ ОБ ИЗДЕЛИИ.....	2
2.	ОСНОВНЫЕ ТЕХНИЧЕСКИЕ ДАННЫЕ И ХАРАКТЕРИСТИКИ.....	2
3.	СВИДЕТЕЛЬСТВО О ПРИЕМКЕ.....	2
4.	ГАРАНТИИ ИЗГОТОВИТЕЛЯ.....	2
5.	КОМПЛЕКТНОСТЬ.....	3
6.	ПРАВИЛА ПО БЕЗОПАСНОЙ ЭКСПЛУАТАЦИИ.....	5
7.	ТРЕБОВАНИЯ К ПОВЕРХНОСТИ ИГРОВОЙ ПЛОЩАДКИ.....	5
8.	СХЕМА МОНТАЖА (Приложение к паспорту).....	6

г. Санкт-Петербург

8. СХЕМА МОНТАЖА (Приложение к паспорту)

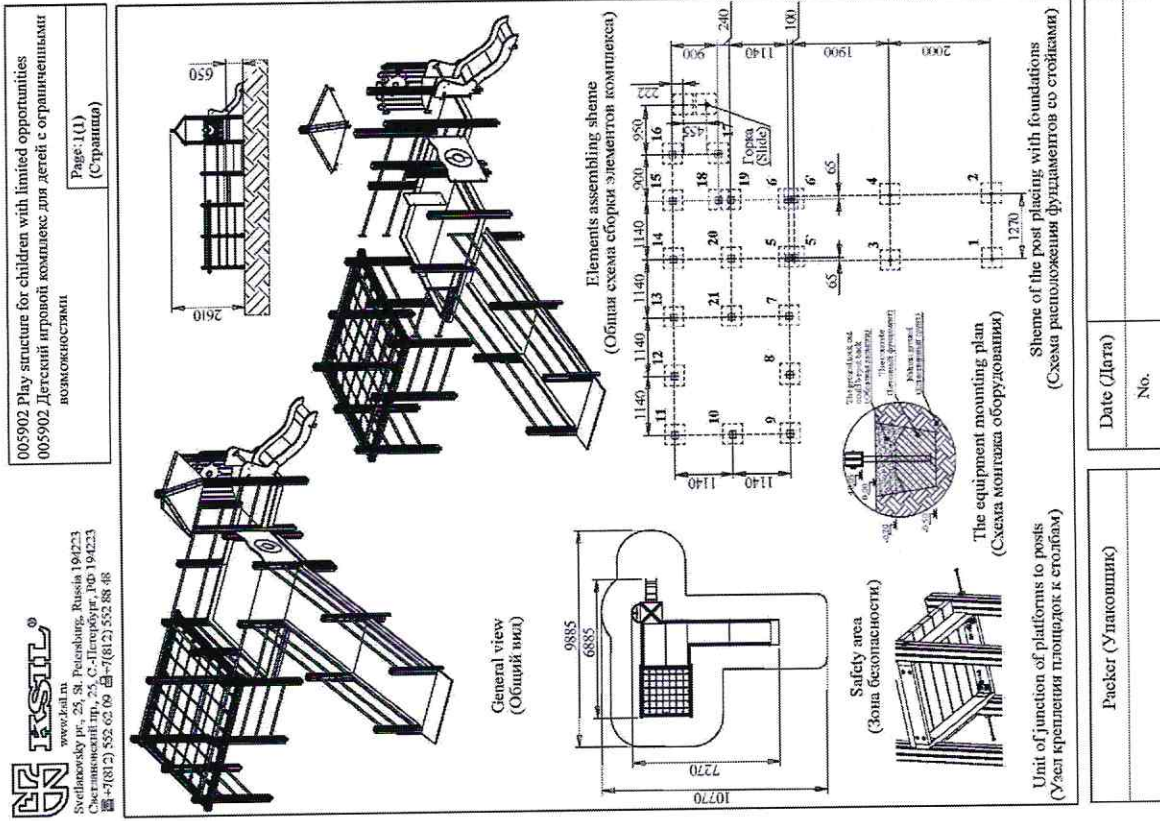

6. ПРАВИЛА ПО БЕЗОПАСНОЙ ЭКСПЛУАТАЦИИ

ДИК предназначен для детей с ограниченными физическими способностями
ДИК представляет собой модульную конструкцию из игровых и развивающих элементов – согласно разделу №5 данного паспорта.

ДИК используется на детских площадках без наблюдения оперативным персоналом. Поэтому в целях безопасной эксплуатации, владелец должен производить регулярный визуальный осмотр. При ежедневном осмотре, необходимо обследовать деревянные конструкции на износ, а также узлы крепления.

Если во время осмотра обнаружатся какие-то неполадки, то они должны быть немедленно устранены, а если это невозможно, то оборудование должно быть закрыто для использования.

7. ТРЕБОВАНИЯ К ПОВЕРХНОСТИ ИГРОВОЙ ПЛОЩАДКИ

Поверхность должна быть свободна от каких-либо острых, заточенных частей или осланных выступов.

Материалы с плохим смягчающим свойством приземления должны использоваться только вне области приземления.

Под всем оборудованием игровой площадки с высотой свободного падения :
а) более чем 600 мм, должна быть поверхность, смягчающая приземление по всей области;

б) менее чем 600 мм, должна иметь несколько свойств, смягчающих приземление, но не требующих испытаний (разрыхленная почва и дерн).

Примеры ударопоглощающих покрытий зоны приземления:

Материал	Разрешённый размер частиц, мм	Минимальная толщина, мм ^{а)}	Критическая высота падения, м, менее
Рыхлая почва, торф	-	-	1
Древесная кора	20 - 80	200	2
		300	3
Древесная стружка	5 - 30	200	2
		300	3
Песок ^{б)}	0,2 - 2	200	2
		300	3
Гравий	2 - 8	200	2
		300	3
Мягкие резиновые покрытия	На жесткой поверхности	40 (плитка)	1,1
	На гравии	40 (плитка)	1,6

^{а)} Для сыпучих материалов толщину слоя необходимо увеличить на 100 мм для компенсации выгеснения материала при эксплуатации покрытия.
^{б)} Песок не должен содержать загрязнений или частиц глины.

8. СХЕМА МОНТАЖА (Приложение к паспорту)



www.kasil.ru
 Sverdlovsky pr. 25, St. Petersburg, Russia 194223
 Светлановский пр., 25, С.-Петербург, РФ 194223
 Тел: +7(812) 552 62 09 Факс: +7(812) 552 48 48

004428 Ship "Kagaruz"
 004428 Кораблик "Карагуз"

Page: 1(1)
 (Страница)

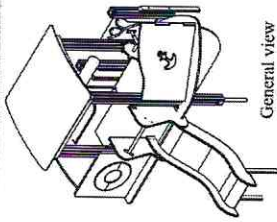

General view
 (Общий вид)

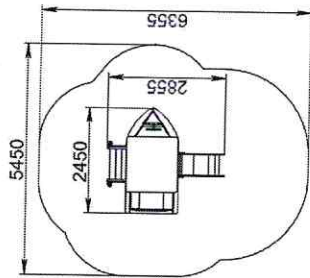

Safety area
 (Зона безопасности)

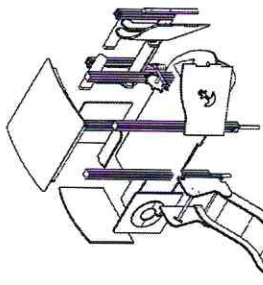

Elements assembling scheme
 (Общая схема сборки элементов комплекта)

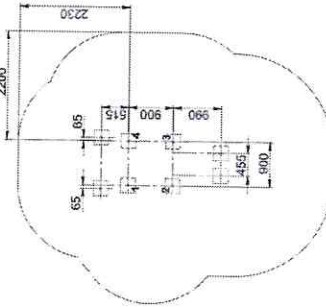

Scheme of the post placing with foundations
 (Схема расположения фундаментов со стойками)

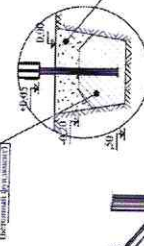

The ground fastening
 (Фиксация в грунт)

The ground fastening nut
 (Гайка для фиксации в грунт)

The ground fastening washer
 (Шайба для фиксации в грунт)

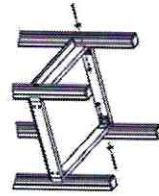

Unit of junction of platforms to posts
 (Узел крепления площадок к стойкам)

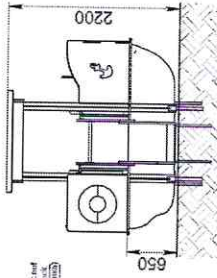

The equipment mounting plan
 (Схема монтажа оборудования)

Packet (упаковки)	Date (дата)
	No.

**ПАСПОРТ
детского игрового оборудования**

Крестики-нолики на столбах

(004233)



СОДЕРЖАНИЕ

1. ОБЩИЕ СВЕДЕНИЯ ОБ ИЗДЕЛИИ.....	2
2. ОСНОВНЫЕ ТЕХНИЧЕСКИЕ ДАННЫЕ И ХАРАКТЕРИСТИКИ.....	2
3. КОМПЛЕКТНОСТЬ.....	2
4. СВИДЕТЕЛЬСТВО О ПРИЕМКЕ.....	2
5. ГАРАНТИИ ИЗГОТОВИТЕЛЯ.....	3
6. ПРАВИЛА ПО БЕЗОПАСНОЙ ЭКСПЛУАТАЦИИ.....	3
7. ТРЕБОВАНИЯ К ПОВЕРХНОСТИ ИГРОВОЙ ПЛОЩАДКИ.....	4
8. СХЕМА МОНТАЖА (Приложение к паспорту).....	5

г. Санкт-Петербург

1. ОБЩИЕ СВЕДЕНИЯ ОБ ИЗДЕЛИИ

- 1.1 Наименование: **Крестики-нолики на столбах (004233)**
- 1.2 Название предприятия-изготовителя и адрес: **«КСИЛ» г. Санкт-Петербург Светлановский проспект, 25**
- 1.3 Заводской номер: № СЧ - 446686
- 1.4 Дата выпуска: 08.08.16
- 1.5 Крестики-нолики (004233) предназначены для детей от 1 года.

2. ОСНОВНЫЕ ТЕХНИЧЕСКИЕ ДАННЫЕ И ХАРАКТЕРИСТИКИ

2.1	Общий вес изделия (кг)	18
2.2	Размер изделия в плане (мм)	1 008 x 110
2.3	Максимальная высота от уровня земли (мм)	1 300

3. КОМПЛЕКТНОСТЬ

№	НАИМЕНОВАНИЕ	ВИД	КОЛ-ВО, шт.	ПРИМЕЧАНИЕ
1.	Столб		2	
2.	Подпятник «лопата»		2	
3.	Перекладина		2	L=800 мм
4.	Комплект крестиков-ноликов		1	
5.	Крепеж		1	КОМПЛЕКТ

4. СВИДЕТЕЛЬСТВО О ПРИЕМКЕ

Крестики-нолики на столбах (004233) заводской номер № СЧ - 446686 соответствуют ГОСТ Р 52-169-2012 и признаны годными к эксплуатации.



Дата выпуска: 08 августа 2016

Подпись: *К. Дегтярев*

8. СХЕМА МОНТАЖА (Приложение к паспорту)



www.kstil.ru
 Svedlenskoye pr., 25, St. Petersburg, Russia 194223
 Светлановский пр., 25, С.-Петербург, РФ 194223
 Тел: +7(812) 552 62 09 Факс: +7(812) 552 88 48

004233 Тис-тас-тос
 004233 Крестилки-ножики на столбах

Page: 1(1)
 (Страница)

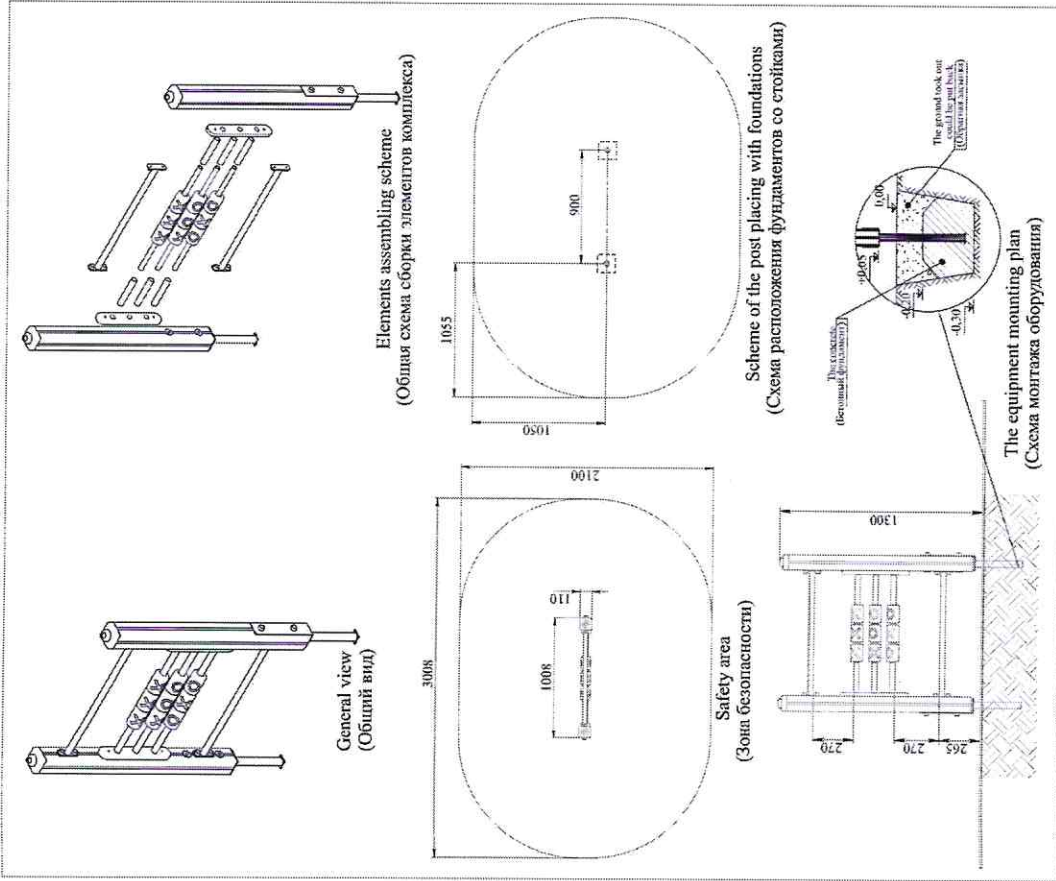

Packer (упаковщик)	Date (дата)
	No.