

П А С П О Р Т

на малые архитектурные формы

У Р Н А

Деревянная с Ж/Б основанием со вставкой
(001312/003)

1. ОБЩИЕ СВЕДЕНИЯ ОБ ИЗДЕЛИИ

- 1.1. Наименование: Урна со вставкой(001312/003)
1.2. Название предприятия –изготовителя и адрес: «КСИЛ», г. СПб,
Светлановский пр., 25
1.3. Заводской номер: № У - 978
1.4. Дата выпуска: 08.08.16
1.5. Урна со вставкой (001312/003) предназначена для бытовых отходов и эксплуатации на открытом воздухе (зона отдыха).

2. ОСНОВНЫЕ ТЕХНИЧЕСКИЕ ДАННЫЕ И ХАРАКТЕРИСТИКИ

2.1	Общий вес изделия (кг)	41
2.2	Размер изделия в плане (мм)	420 x 420
2.3	Максимальная высота от уровня земли (мм)	670

3. КОМПЛЕКТНОСТЬ

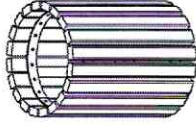
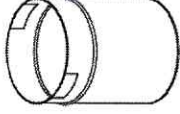
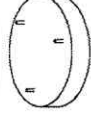
№№ п/п	Наименование элемента	Вид	Кол-во (шт.)	Примечание
1	Каркас в сборе		1	
2	Вставка для урны (001416)		1	
3	Железобетонное основание		1	
4	Крепеж		1	комплект

СО Д Е Р Ж А Н И Е:

1. Общие сведения об изделии _____ 2
2. Общие технические данные и характеристики _____ 2
3. Комплектность _____ 2
4. Свидетельство о приеме _____ 3
5. Гарантии изготовителя _____ 3
6. Правила по эксплуатации _____ 3
7. Схема монтажа _____ 4

г. Санкт-Петербург

П А С П О Р Т

на малые архитектурные формы

У Р Н А

Деревянная с Ж/Б основанием со вставкой
(001312/003)

1. ОБЩИЕ СВЕДЕНИЯ ОБ ИЗДЕЛИИ

- 1.1. Наименование: Урна со вставкой(001312/003)
1.2. Название предприятия –изготовителя и адрес: «КСИЛ», г. СПб,
Светлановский пр., 25
1.3. Заводской номер: № У - 979
1.4. Дата выпуска: 08.08.16
1.5. Урна со вставкой (001312/003) предназначена для бытовых отходов и эксплуатации на открытом воздухе (зона отдыха).

2. ОСНОВНЫЕ ТЕХНИЧЕСКИЕ ДАННЫЕ И ХАРАКТЕРИСТИКИ

2.1	Общий вес изделия (кг)	41
2.2	Размер изделия в плане (мм)	420 x 420
2.3	Максимальная высота от уровня земли (мм)	670

3. КОМПЛЕКТНОСТЬ

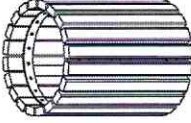
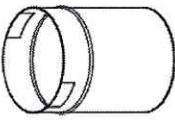
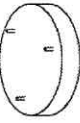
№№ п/п	Наименование элемента	Вид	Кол-во (шт.)	Примечание
1	Каркас в сборе		1	
2	Вставка для урны (001416)		1	
3	Железобетонное основание		1	
4	Крепеж		1	КОМПЛЕКТ

СО Д Е Р Ж А Н И Е:

1. Общие сведения об изделии _____ 2
2. Общие технические данные и характеристики _____ 2
3. Комплектность _____ 2
4. Свидетельство о приемке _____ 3
5. Гарантии изготовителя _____ 3
6. Правила по эксплуатации _____ 3
7. Схема монтажа _____ 4

г. Санкт-Петербург

П А С П О Р Т

на малые архитектурные формы

У Р Н А

Деревянная с Ж/Б основанием со вставкой
(001312/003)

1. ОБЩИЕ СВЕДЕНИЯ ОБ ИЗДЕЛИИ

- 1.1. Наименование: Урна со вставкой(001312/003)
1.2. Название предприятия –изготовителя и адрес: «КСИЛ», г. СПб,
Светлановский пр., 25
1.3. Заводской номер: № У - 980
1.4. Дата выпуска: 08.08.16
1.5. Урна со вставкой (001312/003) предназначена для бытовых отходов и
эксплуатации на открытом воздухе (зона отдыха).

2. ОСНОВНЫЕ ТЕХНИЧЕСКИЕ ДАННЫЕ И ХАРАКТЕРИСТИКИ

2.1	Общий вес изделия (кг)	41
2.2	Размер изделия в плане (мм)	420 x 420
2.3	Максимальная высота от уровня земли (мм)	670

3. КОМПЛЕКТНОСТЬ

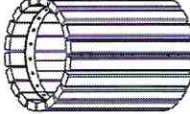
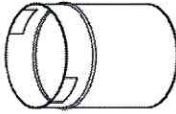
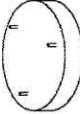
№.№ п/п	Наименование элемента	Вид	Кол-во (штг.)	Примечание
1	Каркас в сборе		1	
2	Вставка для урны (001416)		1	
3	Железобетонное основание		1	
4	Крепеж		1	комплект

СО Д Е Р Ж А Н И Е:

1. Общие сведения об изделии _____ 2
2. Общие технические данные и характеристики _____ 2
3. Комплектность _____ 2
4. Свидетельство о приеме _____ 3
5. Гарантии изготовителя _____ 3
6. Правила по эксплуатации _____ 3
7. Схема монтажа _____ 4

г. Санкт-Петербург

П А С П О Р Т

на малые архитектурные формы

У Р Н А

Деревянная с Ж/Б основанием со вставкой
(001312/003)



1. ОБЩИЕ СВЕДЕНИЯ ОБ ИЗДЕЛИИ

- 1.1. Наименование: Урна со вставкой(001312/003)
1.2. Название предприятия –изготовителя и адрес: «КСИЛЬ», г. СПб,
Светлановский пр., 25
1.3. Заводской номер: № У - 981
1.4. Дата выпуска: 08.08.16
1.5. Урна со вставкой (001312/003) предназначена для бытовых отходов и эксплуатации на открытом воздухе (зона отдыха).

2. ОСНОВНЫЕ ТЕХНИЧЕСКИЕ ДАННЫЕ И ХАРАКТЕРИСТИКИ

2.1	Общий вес изделия (кг)	41
2.2	Размер изделия в плане (мм)	420 x 420
2.3	Максимальная высота от уровня земли (мм)	670

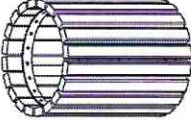
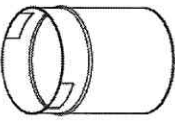
3. КОМПЛЕКТНОСТЬ

№.№ п/п	Наименование элемента	Вид	Кол-во (шт.)	Примечание
1	Каркас в сборе		1	
2	Вставка для урны (001416)		1	
3	Железобетонное основание		1	
4	Крепеж		1	КОМПЛЕКТ

СО Д Е Р Ж А Н И Е:

1. Общие сведения об изделии _____ 2
2. Общие технические данные и характеристики _____ 2
3. Комплектность _____ 2
4. Свидетельство о приемке _____ 3
5. Гарантии изготовителя _____ 3
6. Правила по эксплуатации _____ 3
7. Схема монтажа _____ 4

г. Санкт-Петербург

П А С П О Р Т

на малые архитектурные формы

У Р Н А

Деревянная с Ж/Б основанием со вставкой
(001312/003)

1. ОБЩИЕ СВЕДЕНИЯ ОБ ИЗДЕЛИИ

- 1.1. Наименование: Урна со вставкой(001312/003)
1.2. Название предприятия –изготовителя и адрес: «КСИЛ», г. СПб,
Светлановский пр., 25
1.3. Заводской номер: № У - 982
1.4. Дата выпуска: 08.08.16
1.5. Урна со вставкой (001312/003) предназначена для бытовых отходов и эксплуатации на открытом воздухе (зона отдыха).

2. ОСНОВНЫЕ ТЕХНИЧЕСКИЕ ДАННЫЕ И ХАРАКТЕРИСТИКИ

2.1	Общий вес изделия (кг)	41
2.2	Размер изделия в плане (мм)	420 x 420
2.3	Максимальная высота от уровня земли (мм)	670

3. КОМПЛЕКТНОСТЬ

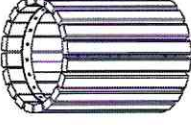
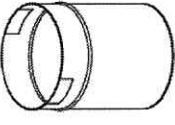
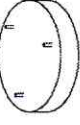
№№ п/п	Наименование элемента	Вид	Кол-во (шт.)	Примечание
1	Каркас в сборе		1	
2	Вставка для урны (001416)		1	
3	Железобетонное основание		1	
4	Крепеж		1	КОМПЛЕКТ

СО Д Е Р Ж А Н И Е:

1. Общие сведения об изделии _____
2. Общие технические данные и характеристики _____
3. Комплектность _____
4. Свидетельство о приемке _____
5. Гарантии изготовителя _____
6. Правила по эксплуатации _____
7. Схема монтажа _____

г. Санкт-Петербург

П А С П О Р Т

на малые архитектурные формы

У Р Н А

Деревянная с Ж/Б основанием со вставкой
(001312/003)

1. ОБЩИЕ СВЕДЕНИЯ ОБ ИЗДЕЛИИ

- 1.1. Наименование: Урна со вставкой(001312/003)
1.2. Название предприятия –изготовителя и адрес: «КСИЛ», г. СПб,
Светлановский пр., 25
1.3. Заводской номер: № У - 983
1.4. Дата выпуска: 08.08.16
1.5. Урна со вставкой (001312/003) предназначена для бытовых отходов и эксплуатации на открытом воздухе (зона отдыха).

2. ОСНОВНЫЕ ТЕХНИЧЕСКИЕ ДАННЫЕ И ХАРАКТЕРИСТИКИ

2.1	Общий вес изделия (кг)	41
2.2	Размер изделия в плане (мм)	420 x 420
2.3	Максимальная высота от уровня земли (мм)	670

3. КОМПЛЕКТНОСТЬ

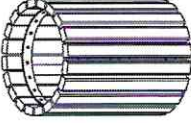
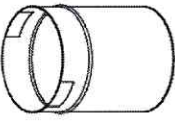
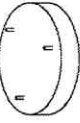
№№ п/п	Наименование элемента	Вид	Кол-во (шт.)	Примечание
1	Каркас в сборе		1	
2	Вставка для урны (001416)		1	
3	Железобетонное основание		1	
4	Крепеж		1	КОМПЛЕКТ

СО Д Е Р Ж А Н И Е:

1. Общие сведения об изделии _____ 2
2. Общие технические данные и характеристики _____ 2
3. Комплектность _____ 2
4. Свидетельство о приемке _____ 3
5. Гарантии изготовителя _____ 3
6. Правила по эксплуатации _____ 3
7. Схема монтажа _____ 4

г. Санкт-Петербург

П А С П О Р Т

на малые архитектурные формы

У Р Н А

Деревянная с Ж/Б основанием со вставкой
(001312/003)



1. ОБЩИЕ СВЕДЕНИЯ ОБ ИЗДЕЛИИ

- 1.1. Наименование: Урна со вставкой(001312/003)
1.2. Название предприятия –изготовителя и адрес: «КСИЛ», г. СПб,
Светлановский пр., 25
1.3. Заводской номер: № У - 984
1.4. Дата выпуска: 08.08.16
1.5. Урна со вставкой (001312/003) предназначена для бытовых отходов и эксплуатации на открытом воздухе (зона отдыха).

2. ОСНОВНЫЕ ТЕХНИЧЕСКИЕ ДАННЫЕ И ХАРАКТЕРИСТИКИ

2.1	Общий вес изделия (кг)	41
2.2	Размер изделия в плане (мм)	420 x 420
2.3	Максимальная высота от уровня земли (мм)	670

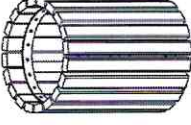
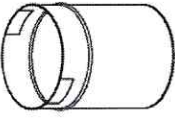
3. КОМПЛЕКТНОСТЬ

№№ п/п	Наименование элемента	Вид	Кол-во (шт.)	Примечание
1	Каркас в сборе		1	
2	Вставка для урны (001416)		1	
3	Железобетонное основание		1	
4	Крепеж		1	комплект

СО Д Е Р Ж А Н И Е:

1. Общие сведения об изделии _____
2. Общие технические данные и характеристики _____
3. Комплектность _____
4. Свидетельство о приеме _____
5. Гарантии изготовителя _____
6. Правила по эксплуатации _____
7. Схема монтажа _____

г. Санкт-Петербург

П А С П О Р Т

на малые архитектурные формы

У Р Н А

Деревянная с Ж/Б основанием со вставкой
(001312/003)

1. ОБЩИЕ СВЕДЕНИЯ ОБ ИЗДЕЛИИ

- 1.1. Наименование: Урна со вставкой(001312/003)
1.2. Название предприятия –изготовителя и адрес: «КСИЛЬ», г. СПб,
Светлановский пр., 25
1.3. Заводской номер: № У - 985
1.4. Дата выпуска: 08.08.16
1.5. Урна со вставкой (001312/003) предназначена для бытовых отходов и эксплуатации на открытом воздухе (зона отдыха).

2. ОСНОВНЫЕ ТЕХНИЧЕСКИЕ ДАННЫЕ И ХАРАКТЕРИСТИКИ

2.1	Общий вес изделия (кг)	41
2.2	Размер изделия в плане (мм)	420 x 420
2.3	Максимальная высота от уровня земли (мм)	670

3. КОМПЛЕКТНОСТЬ

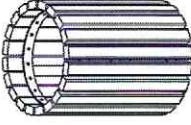
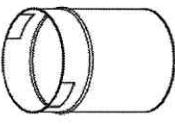
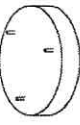
№№ п/п	Наименование элемента	Вид	Кол-во (шт.)	Примечание
1	Каркас в сборе		1	
2	Вставка для урны (001416)		1	
3	Железобетонное основание		1	
4	Крепеж		1	КОМПЛЕКТ

СО Д Е Р Ж А Н И Е:

1. Общие сведения об изделии _____ 2
2. Общие технические данные и характеристики _____ 2
3. Комплектность _____ 2
4. Свидетельство о приеме _____ 3
5. Гарантии изготовителя _____ 3
6. Правила по эксплуатации _____ 3
7. Схема монтажа _____ 4

г. Санкт-Петербург

П А С П О Р Т

на малые архитектурные формы

У Р Н А

Деревянная с Ж/Б основанием со вставкой
(001312/003)

1. ОБЩИЕ СВЕДЕНИЯ ОБ ИЗДЕЛИИ

- 1.1. Наименование: Урна со вставкой(001312/003)
1.2. Название предприятия –изготовителя и адрес: «КСИЛ», г. СПб,
Светлановский пр., 25
1.3. Заводской номер: № У - 986
1.4. Дата выпуска: 08.08.16
1.5. Урна со вставкой (001312/003) предназначена для бытовых отходов и
эксплуатации на открытом воздухе (зона отдыха).

2. ОСНОВНЫЕ ТЕХНИЧЕСКИЕ ДАННЫЕ И ХАРАКТЕРИСТИКИ

2.1	Общий вес изделия (кг)	41
2.2	Размер изделия в плане (мм)	420 x 420
2.3	Максимальная высота от уровня земли (мм)	670

3. КОМПЛЕКТНОСТЬ

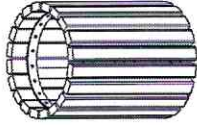
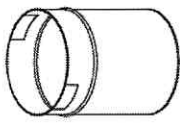
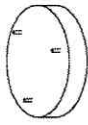
№№ п/п	Наименование элемента	Вид	Кол-во (шт.)	Примечание
1	Каркас в сборе		1	
2	Вставка для урны (001416)		1	
3	Железобетонное основание		1	
4	Крепеж		1	КОМПЛЕКТ

СО Д Е Р Ж А Н И Е:

1. Общие сведения об изделии _____ 2
2. Общие технические данные и характеристики _____ 2
3. Комплектность _____ 2
4. Свидетельство о приемке _____ 3
5. Гарантии изготовителя _____ 3
6. Правила по эксплуатации _____ 3
7. Схема монтажа _____ 4

П А С П О Р Т

на малые архитектурные формы

У Р Н А

Деревянная с Ж/Б основанием со вставкой
(001312/003)

1. ОБЩИЕ СВЕДЕНИЯ ОБ ИЗДЕЛИИ

- 1.1. Наименование: Урна со вставкой(001312/003)
1.2. Название предприятия –изготовителя и адрес: «КСИЛЬ», г. СПб, Светлановский пр., 25
1.3. Заводской номер: № У - 987
1.4. Дата выпуска: 08.08.16
1.5. Урна со вставкой (001312/003) предназначена для бытовых отходов и эксплуатации на открытом воздухе (зона отдыха).

2. ОСНОВНЫЕ ТЕХНИЧЕСКИЕ ДАННЫЕ И ХАРАКТЕРИСТИКИ

2.1	Общий вес изделия (кг)	41
2.2	Размер изделия в плане (мм)	420 х 420
2.3	Максимальная высота от уровня земли (мм)	670

3. КОМПЛЕКТНОСТЬ

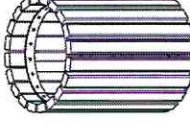
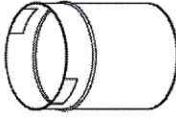
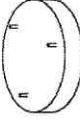
№№ п/п	Наименование элемента	Вид	Кол-во (шт.)	Примечание
1	Каркас в сборе		1	
2	Вставка для урны (001416)		1	
3	Железобетонное основание		1	
4	Крепеж		1	КОМПЛЕКТ

СО Д Е Р Ж А Н И Е:

1. Общие сведения об изделии _____ 2
2. Общие технические данные и характеристики _____ 2
3. Комплектность _____ 2
4. Свидетельство о приемке _____ 3
5. Гарантии изготовителя _____ 3
6. Правила по эксплуатации _____ 3
7. Схема монтажа _____ 4

г. Санкт-Петербург

П А С П О Р Т

на малые архитектурные формы

У Р Н А

Деревянная с Ж/Б основанием со вставкой
(001312/003)



1. ОБЩИЕ СВЕДЕНИЯ ОБ ИЗДЕЛИИ

- 1.1. Наименование: Урна со вставкой(001312/003)
1.2. Название предприятия –изготовителя и адрес: «КСИЛЬ», г. СПб,
Светлановский пр., 25
1.3. Заводской номер: № У - 988
1.4. Дата выпуска: 08.08.16
1.5. Урна со вставкой (001312/003) предназначена для бытовых отходов и эксплуатации на открытом воздухе (зона отдыха).

2. ОСНОВНЫЕ ТЕХНИЧЕСКИЕ ДАННЫЕ И ХАРАКТЕРИСТИКИ

2.1	Общий вес изделия (кг)	41
2.2	Размер изделия в плане (мм)	420 x 420
2.3	Максимальная высота от уровня земли (мм)	670

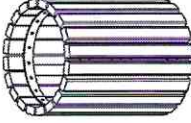
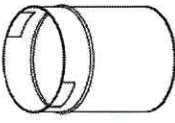
3. КОМПЛЕКТНОСТЬ

№№ п/п	Наименование элемента	Вид	Кол-во (шт.)	Примечание
1	Каркас в сборе		1	
2	Вставка для урны (001416)		1	
3	Железобетонное основание		1	
4	Крепеж		1	КОМПЛЕКТ

СО Д Е Р Ж А Н И Е:

1. Общие сведения об изделии _____ 2
2. Общие технические данные и характеристики _____ 2
3. Комплектность _____ 2
4. Свидетельство о приемке _____ 3
5. Гарантии изготовителя _____ 3
6. Правила по эксплуатации _____ 3
7. Схема монтажа _____ 4

г. Санкт-Петербург

П А С П О Р Т

на малые архитектурные формы

У Р Н А

Деревянная с Ж/Б основанием со вставкой
(001312/003)

1. ОБЩИЕ СВЕДЕНИЯ ОБ ИЗДЕЛИИ

- 1.1. Наименование: Урна со вставкой(001312/003)
1.2. Название предприятия –изготовителя и адрес: «КСИЛЬ», г. СПб,
Светлановский пр., 25
1.3. Заводской номер: № У - 989
1.4. Дата выпуска: 08.08.16
1.5. Урна со вставкой (001312/003) предназначена для бытовых отходов и эксплуатации на открытом воздухе (зона отдыха).

2. ОСНОВНЫЕ ТЕХНИЧЕСКИЕ ДАННЫЕ И ХАРАКТЕРИСТИКИ

2.1	Общий вес изделия (кг)	41
2.2	Размер изделия в плане (мм)	420 х 420
2.3	Максимальная высота от уровня земли (мм)	670

3. КОМПЛЕКТНОСТЬ

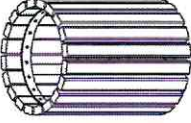
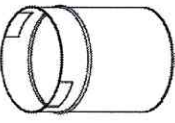
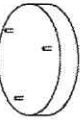
№№ п/п	Наименование элемента	Вид	Кол-во (шт.)	Примечание
1	Каркас в сборе		1	
2	Вставка для урны (001416)		1	
3	Железобетонное основание		1	
4	Крепеж		1	комплект

СО Д Е Р Ж А Н И Е:

1. Общие сведения об изделии _____ 2
2. Общие технические данные и характеристики _____ 2
3. Комплектность _____ 2
4. Свидетельство о приеме _____ 3
5. Гарантии изготовителя _____ 3
6. Правила по эксплуатации _____ 3
7. Схема монтажа _____ 4

г. Санкт-Петербург

П А С П О Р Т

на малые архитектурные формы

У Р Н А

Деревянная с Ж/Б основанием со вставкой

(001312/003)

1. ОБЩИЕ СВЕДЕНИЯ ОБ ИЗДЕЛИИ

- 1.1. Наименование: Урна со вставкой(001312/003)
1.2. Название предприятия –изготовителя и адрес: «КСИЛ», г. СПб,
Светлановский пр., 25
1.3. Заводской номер: № У - 990
1.4. Дата выпуска: 08.08.16
1.5. Урна со вставкой (001312/003) предназначена для бытовых отходов и эксплуатации на открытом воздухе (зона отдыха).

2. ОСНОВНЫЕ ТЕХНИЧЕСКИЕ ДАННЫЕ И ХАРАКТЕРИСТИКИ

2.1	Общий вес изделия (кг)	41
2.2	Размер изделия в плане (мм)	420 х 420
2.3	Максимальная высота от уровня земли (мм)	670

3. КОМПЛЕКТНОСТЬ

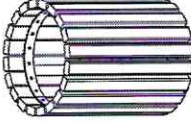
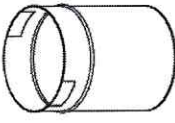
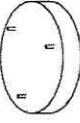
№№ п/п	Наименование элемента	Вид	Кол-во (шт.)	Примечание
1	Каркас в сборе		1	
2	Вставка для урны (001416)		1	
3	Железобетонное основание		1	
4	Крепеж		1	КОМПЛЕКТ

СО Д Е Р Ж А Н И Е:

1. Общие сведения об изделии _____ 2
2. Общие технические данные и характеристики _____ 2
3. Комплектность _____ 2
4. Свидетельство о приемке _____ 3
5. Гарантии изготовителя _____ 3
6. Правила по эксплуатации _____ 3
7. Схема монтажа _____ 4

г. Санкт-Петербург

П А С П О Р Т

на малые архитектурные формы

У Р Н А

Деревянная с Ж/Б основанием со вставкой

(001312/003)

1. ОБЩИЕ СВЕДЕНИЯ ОБ ИЗДЕЛИИ

- 1.1. Наименование: Урна со вставкой(001312/003)
1.2. Название предприятия –изготовителя и адрес: «КСИЛ», г. СПб, Светлановский пр., 25
1.3. Заводской номер: № У - 991
1.4. Дата выпуска: 08.08.16
1.5. Урна со вставкой (001312/003) предназначена для бытовых отходов и эксплуатации на открытом воздухе (зона отдыха).

2. ОСНОВНЫЕ ТЕХНИЧЕСКИЕ ДАННЫЕ И ХАРАКТЕРИСТИКИ

2.1	Общий вес изделия (кг)	41
2.2	Размер изделия в плане (мм)	420 x 420
2.3	Максимальная высота от уровня земли (мм)	670

3. КОМПЛЕКТНОСТЬ

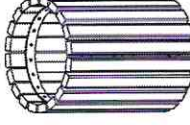
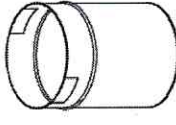
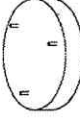
№№ п/п	Наименование элемента	Вид	Кол-во (шт.)	Примечание
1	Каркас в сборе		1	
2	Вставка для урны (001416)		1	
3	Железобетонное основание		1	
4	Крепеж		1	комплект

СО Д Е Р Ж А Н И Е:

1. Общие сведения об изделии _____ 2
2. Общие технические данные и характеристики _____ 2
3. Комплектность _____ 2
4. Свидетельство о приемке _____ 3
5. Гарантии изготовителя _____ 3
6. Правила по эксплуатации _____ 3
7. Схема монтажа _____ 4

г. Санкт-Петербург

П А С П О Р Т

на малые архитектурные формы

У Р Н А

Деревянная с Ж/Б основанием со вставкой
(001312/003)

1. ОБЩИЕ СВЕДЕНИЯ ОБ ИЗДЕЛИИ

- 1.1. Наименование: Урна со вставкой(001312/003)
1.2. Название предприятия –изготовителя и адрес: «КСИЛ», г. СПб,
Светлановский пр., 25
1.3. Заводской номер: № У - 992
1.4. Дата выпуска: 08.08.16
1.5. Урна со вставкой (001312/003) предназначена для бытовых отходов и
эксплуатации на открытом воздухе (зона отдыха).

2. ОСНОВНЫЕ ТЕХНИЧЕСКИЕ ДАННЫЕ И ХАРАКТЕРИСТИКИ

2.1	Общий вес изделия (кг)	41
2.2	Размер изделия в плане (мм)	420 x 420
2.3	Максимальная высота от уровня земли (мм)	670

3. КОМПЛЕКТНОСТЬ

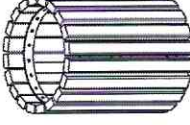
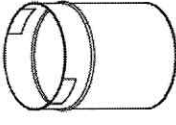
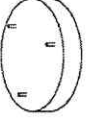
№№ п/п	Наименование элемента	Вид	Кол-во (шт.)	Примечание
1	Каркас в сборе		1	
2	Вставка для урны (001416)		1	
3	Железобетонное основание		1	
4	Крепеж		1	комплект

СО Д Е Р Ж А Н И Е:

1. Общие сведения об изделии _____
2. Общие технические данные и характеристики _____
3. Комплектность _____
4. Свидетельство о приеме _____
5. Гарантии изготовителя _____
6. Правила по эксплуатации _____
7. Схема монтажа _____

г. Санкт-Петербург

П А С П О Р Т

на малые архитектурные формы

У Р Н А

Деревянная с Ж/Б основанием со вставкой
(001312/003)

1. ОБЩИЕ СВЕДЕНИЯ ОБ ИЗДЕЛИИ

- 1.1. Наименование: Урна со вставкой(001312/003)
1.2. Название предприятия –изготовителя и адрес: «КСИЛ», г. СПб,
Светлановский пр., 25
1.3. Заводской номер: № У - 993
1.4. Дата выпуска: 08.08.16
1.5. Урна со вставкой (001312/003) предназначена для бытовых отходов и эксплуатации на открытом воздухе (зона отдыха).

2. ОСНОВНЫЕ ТЕХНИЧЕСКИЕ ДАННЫЕ И ХАРАКТЕРИСТИКИ

2.1	Общий вес изделия (кг)	41
2.2	Размер изделия в плане (мм)	420 х 420
2.3	Максимальная высота от уровня земли (мм)	670

3. КОМПЛЕКТНОСТЬ

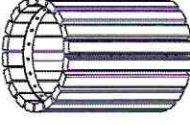
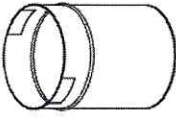
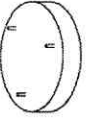
№№ п/п	Наименование элемента	Вид	Кол-во (штг.)	Примечание
1	Каркас в сборе		1	
2	Вставка для урны (001416)		1	
3	Железобетонное основание		1	
4	Крепеж		1	КОМПЛЕКТ

СО Д Е Р Ж А Н И Е:

1. Общие сведения об изделии _____ 2
2. Общие технические данные и характеристики _____ 2
3. Комплектность _____ 2
4. Свидетельство о приемке _____ 3
5. Гарантии изготовителя _____ 3
6. Правила по эксплуатации _____ 3
7. Схема монтажа _____ 4

г. Санкт-Петербург

П А С П О Р Т

на малые архитектурные формы

У Р Н А

Деревянная с Ж/Б основанием со вставкой
(001312/003)

1. ОБЩИЕ СВЕДЕНИЯ ОБ ИЗДЕЛИИ

- 1.1. Наименование: Урна со вставкой(001312/003)
1.2. Название предприятия –изготовителя и адрес: «КСИЛ», г. СПб,
Светлановский пр., 25
1.3. Заводской номер: № У - 994
1.4. Дата выпуска: 08.08.16
1.5. Урна со вставкой (001312/003) предназначена для бытовых отходов и эксплуатации на открытом воздухе (зона отдыха).

2. ОСНОВНЫЕ ТЕХНИЧЕСКИЕ ДАННЫЕ И ХАРАКТЕРИСТИКИ

2.1	Общий вес изделия (кг)	41
2.2	Размер изделия в плане (мм)	420 x 420
2.3	Максимальная высота от уровня земли (мм)	670

3. КОМПЛЕКТНОСТЬ

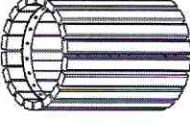
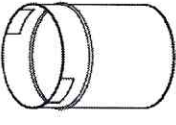
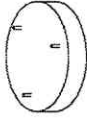
№№ п/п	Наименование элемента	Вид	Кол-во (шт.)	Примечание
1	Каркас в сборе		1	
2	Вставка для урны (001416)		1	
3	Железобетонное основание		1	
4	Крепеж		1	комплект

СО Д Е Р Ж А Н И Е:

1. Общие сведения об изделии _____ 2
2. Общие технические данные и характеристики _____ 2
3. Комплектность _____ 2
4. Свидетельство о приемке _____ 3
5. Гарантии изготовителя _____ 3
6. Правила по эксплуатации _____ 3
7. Схема монтажа _____ 4

г. Санкт-Петербург

П А С П О Р Т

на малые архитектурные формы

У Р Н А

Деревянная с Ж/Б основанием со вставкой
(001312/003)

1. ОБЩИЕ СВЕДЕНИЯ ОБ ИЗДЕЛИИ

1.1. Наименование: Урна со вставкой(001312/003)

1.2. Название предприятия –изготовителя и адрес: «КСИЛ», г. СПб,
Светлановский пр., 25

1.3. Заводской номер: № У - 995

1.4. Дата выпуска: 08.08.16

1.5. Урна со вставкой (001312/003) предназначена для бытовых отходов и эксплуатации на открытом воздухе (зона отдыха).

2. ОСНОВНЫЕ ТЕХНИЧЕСКИЕ ДАННЫЕ И ХАРАКТЕРИСТИКИ

2.1	Общий вес изделия (кг)	41
2.2	Размер изделия в плане (мм)	420 х 420
2.3	Максимальная высота от уровня земли (мм)	670

3. КОМПЛЕКТНОСТЬ

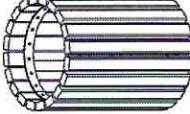
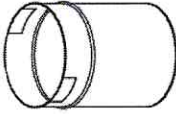
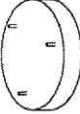
№№ п/п	Наименование элемента	Вид	Кол-во (штг.)	Примечание
1	Каркас в сборе		1	
2	Вставка для урны (001416)		1	
3	Железобетонное основание		1	
4	Крепеж		1	комплект

СО Д Е Р Ж А Н И Е:

1. Общие сведения об изделии _____ 2
2. Общие технические данные и характеристики _____ 2
3. Комплектность _____ 2
4. Свидетельство о приемке _____ 3
5. Гарантии изготовителя _____ 3
6. Правила по эксплуатации _____ 3
7. Схема монтажа _____ 4

г. Санкт-Петербург

ПАСПОРТ
на садово-парковую мебель

Диван садово-парковый на железобетонных ножках
(002103)

1. ОБЩИЕ СВЕДЕНИЯ ОБ ИЗДЕЛИИ

- 1.1 Наименование: **Диван на ж/б ножках (002103)**
1.2 Название предприятия-изготовителя и адрес: **«КСИЛ» г. Санкт-Петербург Светлановский проспект, 25**
1.3 Заводской номер: **№ Д - 1099**
1.4 Дата выпуска: **08.08.16**
1.5 Диван (002103) предназначен для отдыха на открытом воздухе (зона отдыха).

2. ОСНОВНЫЕ ТЕХНИЧЕСКИЕ ДАННЫЕ И ХАРАКТЕРИСТИКИ

2.1	Общий вес изделия (кг)	224
2.2	Размер изделия в плане (мм)	1 670 x 598
2.3	Максимальная высота от уровня земли (мм)	784

3. КОМПЛЕКТНОСТЬ

№№ п/п	Наименование элемента	Кол-во (шт.)	Изображение	Примечание
1	Диван в сборе	1		

СОДЕРЖАНИЕ

1.	ОБЩИЕ СВЕДЕНИЯ ОБ ИЗДЕЛИИ.....	2
2.	ОСНОВНЫЕ ТЕХНИЧЕСКИЕ ДАННЫЕ И ХАРАКТЕРИСТИКИ	2
3.	КОМПЛЕКТНОСТЬ	2
4.	СВИДЕТЕЛЬСТВО О ПРИЕМКЕ.....	2
5.	ГАРАНТИИ ИЗГОТОВИТЕЛЯ	3
6.	ПРАВИЛА ПО ЭКСПЛУАТАЦИИ.....	3
7.	СХЕМА МОНТАЖА (Приложение к паспорту).....	4

4. СВИДЕТЕЛЬСТВО О ПРИЕМКЕ

Диван (002103), заводской номер № Д - 1099 соответствует техническим условиям ТУ 536101-003-50003558-2003, ТУ 5893-002-50003558-2003 и признан годным к эксплуатации.



Дата выпуска: 08 августа 2016

Подпись: *А. Дегтярев*

г. Санкт-Петербург

ПАСПОРТ
на садово-парковую мебель

Диван садово-парковый на железобетонных ножках

(002103)



КСИЛ®
WWW.KSIL.COM

ДЕТСКИЕ ПЛОЩАДКИ

1. ОБЩИЕ СВЕДЕНИЯ ОБ ИЗДЕЛИИ

- 1.1 Наименование: **Диван на ж/б ножках (002103)**
- 1.2 Название предприятия-изготовителя и адрес: **«КСИЛ» г. Санкт-Петербург Светлановский проспект, 25**
- 1.3 Заводской номер: **№ Д - 1100**
- 1.4 Дата выпуска: **08.08.16**
- 1.5 Диван (002103) предназначен для отдыха на открытом воздухе (зона отдыха).

2. ОСНОВНЫЕ ТЕХНИЧЕСКИЕ ДАННЫЕ И ХАРАКТЕРИСТИКИ

2.1	Общий вес изделия (кг)	224
2.2	Размер изделия в плане (мм)	1 670 x 598
2.3	Максимальная высота от уровня земли (мм)	784

3. КОМПЛЕКТНОСТЬ

№№ п/п	Наименование элемента	Кол-во (шт.)	Изображение	Примечание
1	Диван в сборе	1		

СОДЕРЖАНИЕ

1.	ОБЩИЕ СВЕДЕНИЯ ОБ ИЗДЕЛИИ.....	2
2.	ОСНОВНЫЕ ТЕХНИЧЕСКИЕ ДАННЫЕ И ХАРАКТЕРИСТИКИ.....	2
3.	КОМПЛЕКТНОСТЬ.....	2
4.	СВИДЕТЕЛЬСТВО О ПРИЕМКЕ.....	2
5.	ГАРАНТИИ ИЗГОТОВИТЕЛЯ.....	3
6.	ПРАВИЛА ПО ЭКСПЛУАТАЦИИ.....	3
7.	СХЕМА МОНТАЖА (Приложение к паспорту).....	4

4. СВИДЕТЕЛЬСТВО О ПРИЕМКЕ

Диван (002103), заводской номер № Д - 1100 соответствует техническим условиям ТУ 536101-003-50003558-2003, ТУ 5893-002-50003558-2003 и признан годным к



Дата выпуска: 08 августа 2016

Подпись:

г. Санкт-Петербург

ПАСПОРТ
на садово-парковую мебель

Диван садово-парковый на железобетонных ножках
(002103)



1. ОБЩИЕ СВЕДЕНИЯ ОБ ИЗДЕЛИИ

- 1.1 Наименование: Диван на ж/б ножках (002103)
- 1.2 Название предприятия-изготовителя и адрес: «КСИЛ» г. Санкт-Петербург Светлановский проспект, 25
- 1.3 Заводской номер: № Д - 1101
- 1.4 Дата выпуска: 08.08.16
- 1.5 Диван (002103) предназначен для отдыха на открытом воздухе (зона отдыха).

2. ОСНОВНЫЕ ТЕХНИЧЕСКИЕ ДАННЫЕ И ХАРАКТЕРИСТИКИ

2.1	Общий вес изделия (кг)	224
2.2	Размер изделия в плане (мм)	1 670 x 598
2.3	Максимальная высота от уровня земли (мм)	784

3. КОМПЛЕКТНОСТЬ

№№ п/п	Наименование элемента	Кол-во (шт.)	Изображение	Примечание
1	Диван в сборе	1		

СОДЕРЖАНИЕ

1.	ОБЩИЕ СВЕДЕНИЯ ОБ ИЗДЕЛИИ.....	2
2.	ОСНОВНЫЕ ТЕХНИЧЕСКИЕ ДАННЫЕ И ХАРАКТЕРИСТИКИ	2
3.	КОМПЛЕКТНОСТЬ	2
4.	СВИДЕТЕЛЬСТВО О ПРИЕМКЕ.....	2
5.	ГАРАНТИИ ИЗГОТОВИТЕЛЯ	3
6.	ПРАВИЛА ПО ЭКСПЛУАТАЦИИ.....	3
7.	СХЕМА МОНТАЖА (Приложение к паспорту).....	4

4. СВИДЕТЕЛЬСТВО О ПРИЕМКЕ

Диван (002103), заводской номер № Д - 1101 соответствует техническим условиям ТУ 536101-003-50003558-2003, ТУ 5893-002-50003558-2003 и признан годным к эксплуатации:



Дата выпуска: 08 августа 2016

Подпись: 

г. Санкт-Петербург

ПАСПОРТ
на садово-парковую мебель

Диван садово-парковый на железобетонных ножках
(002103)



1. ОБЩИЕ СВЕДЕНИЯ ОБ ИЗДЕЛИИ

- 1.1 Наименование: Диван на ж/б ножках (002103)
- 1.2 Название предприятия-изготовителя и адрес: «КСИЛ» г. Санкт-Петербург Светлановский проспект, 25
- 1.3 Заводской номер: № Д - 1102
- 1.4 Дата выпуска: 08.08.16
- 1.5 Диван (002103) предназначен для отдыха на открытом воздухе (зона отдыха).

2. ОСНОВНЫЕ ТЕХНИЧЕСКИЕ ДАННЫЕ И ХАРАКТЕРИСТИКИ

2.1	Общий вес изделия (кг)	224
2.2	Размер изделия в плане (мм)	1 670 x 598
2.3	Максимальная высота от уровня земли (мм)	784

3. КОМПЛЕКТНОСТЬ

№№ п/п	Наименование элемента	Кол-во (шт.)	Изображение	Примечание
1	Диван в сборе	1		

4. СВИДЕТЕЛЬСТВО О ПРИЕМКЕ

Диван (002103), заводской номер № Д - 1102 соответствует техническим условиям ТУ 536101-003-50003558-2003, ТУ 5893-002-50003558-2003 и признан годным к эксплуатации.

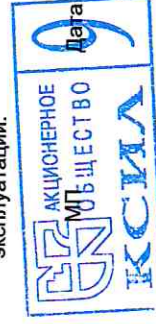

Подпись: *[Signature]*

1.	ОБЩИЕ СВЕДЕНИЯ ОБ ИЗДЕЛИИ.....	2
2.	ОСНОВНЫЕ ТЕХНИЧЕСКИЕ ДАННЫЕ И ХАРАКТЕРИСТИКИ	2
3.	КОМПЛЕКТНОСТЬ	2
4.	СВИДЕТЕЛЬСТВО О ПРИЕМКЕ.....	2
5.	ГАРАНТИИ ИЗГОТОВИТЕЛЯ	3
6.	ПРАВИЛА ПО ЭКСПЛУАТАЦИИ.....	3
7.	СХЕМА МОНТАЖА (Приложение к паспорту).....	4

г. Санкт-Петербург

ПАСПОРТ
на садово-парковую мебель

Диван садово-парковый на железобетонных ножках
(002103)



1. ОБЩИЕ СВЕДЕНИЯ ОБ ИЗДЕЛИИ

- 1.1 Наименование: **Диван на ж/б ножках (002103)**
- 1.2 Название предприятия-изготовителя и адрес: **«КСИЛ» г. Санкт-Петербург Светлановский проспект, 25**
- 1.3 Заводской номер: **№ Д - 1103**
- 1.4 Дата выпуска: **08.08.16**
- 1.5 Диван (002103) предназначен для отдыха на открытом воздухе (зона отдыха).

2. ОСНОВНЫЕ ТЕХНИЧЕСКИЕ ДАННЫЕ И ХАРАКТЕРИСТИКИ

2.1	Общий вес изделия (кг)	224
2.2	Размер изделия в плане (мм)	1 670 x 598
2.3	Максимальная высота от уровня земли (мм)	784

3. КОМПЛЕКТНОСТЬ

№№ п/п	Наименование элемента	Кол-во (шт.)	Изображение	Примечание
1	Диван в сборе	1		

4. СВИДЕТЕЛЬСТВО О ПРИЕМКЕ

Диван (002103), заводской номер № Д - 1103 соответствует техническим условиям ТУ 536101-003-50003558-2003, ТУ 5893-002-50003558-2003 и признан годным к эксплуатации.



Дата выпуска: 08 августа 2016 Подпись: *[Signature]*

- 1. ОБЩИЕ СВЕДЕНИЯ ОБ ИЗДЕЛИИ..... 2
- 2. ОСНОВНЫЕ ТЕХНИЧЕСКИЕ ДАННЫЕ И ХАРАКТЕРИСТИКИ 2
- 3. КОМПЛЕКТНОСТЬ 2
- 4. СВИДЕТЕЛЬСТВО О ПРИЕМКЕ..... 2
- 5. ГАРАНТИИ ИЗГОТОВИТЕЛЯ 3
- 6. ПРАВИЛА ПО ЭКСПЛУАТАЦИИ..... 3
- 7. СХЕМА МОНТАЖА (Приложение к паспорту)..... 4

г. Санкт-Петербург

ПАСПОРТ
на садово-парковую мебель

Диван садово-парковый на железобетонных ножках

(002103)



1. ОБЩИЕ СВЕДЕНИЯ ОБ ИЗДЕЛИИ

- 1.1 Наименование: **Диван на ж/б ножках (002103)**
- 1.2 Название предприятия-изготовителя и адрес: **«КСИЛ» г. Санкт-Петербург Светлановский проспект, 25**
- 1.3 Заводской номер: № Д - 1104
- 1.4 Дата выпуска: 08.08.16
- 1.5 Диван (002103) предназначен для отдыха на открытом воздухе (зона отдыха).

2. ОСНОВНЫЕ ТЕХНИЧЕСКИЕ ДАННЫЕ И ХАРАКТЕРИСТИКИ

2.1	Общий вес изделия (кг)	224
2.2	Размер изделия в плане (мм)	1 670 x 598
2.3	Максимальная высота от уровня земли (мм)	784

3. КОМПЛЕКТНОСТЬ

№№ п/п	Наименование элемента	Кол-во (шт.)	Изображение	Примечание
1	Диван в сборе	1		

4. СВИДЕТЕЛЬСТВО О ПРИЕМКЕ

Диван (002103), заводской номер № Д - 1104 соответствует техническим условиям ТУ 536101-003-50003558-2003, ТУ 5893-002-50003558-2003 и признан годным к эксплуатации.

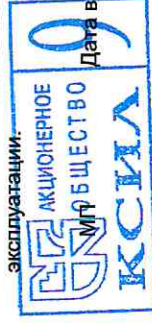

Подпись:

СОДЕРЖАНИЕ

1.	ОБЩИЕ СВЕДЕНИЯ ОБ ИЗДЕЛИИ.....	2
2.	ОСНОВНЫЕ ТЕХНИЧЕСКИЕ ДАННЫЕ И ХАРАКТЕРИСТИКИ	2
3.	КОМПЛЕКТНОСТЬ	2
4.	СВИДЕТЕЛЬСТВО О ПРИЕМКЕ.....	2
5.	ГАРАНТИИ ИЗГОТОВИТЕЛЯ	3
6.	ПРАВИЛА ПО ЭКСПЛУАТАЦИИ.....	3
7.	СХЕМА МОНТАЖА (Приложение к паспорту).....	4

г. Санкт-Петербург

ПАСПОРТ
на садово-парковую мебель

Диван садово-парковый на железобетонных ножках

(002103)



1. ОБЩИЕ СВЕДЕНИЯ ОБ ИЗДЕЛИИ

- 1.1 Наименование: **Диван на ж/б ножках (002103)**
- 1.2 Название предприятия-изготовителя и адрес: **«КСИЛ» г. Санкт-Петербург Светлановский проспект, 25**
- 1.3 Заводской номер: № Д - 1105
- 1.4 Дата выпуска: 08.08.16
- 1.5 Диван (002103) предназначен для отдыха на открытом воздухе (зона отдыха).

2. ОСНОВНЫЕ ТЕХНИЧЕСКИЕ ДАННЫЕ И ХАРАКТЕРИСТИКИ

2.1	Общий вес изделия (кг)	224
2.2	Размер изделия в плане (мм)	1 670 x 598
2.3	Максимальная высота от уровня земли (мм)	784

3. КОМПЛЕКТНОСТЬ

№№ п/п	Наименование элемента	Кол-во (шт.)	Изображение	Примечание
1	Диван в сборе	1		

СОДЕРЖАНИЕ

1.	ОБЩИЕ СВЕДЕНИЯ ОБ ИЗДЕЛИИ.....	2
2.	ОСНОВНЫЕ ТЕХНИЧЕСКИЕ ДАННЫЕ И ХАРАКТЕРИСТИКИ	2
3.	КОМПЛЕКТНОСТЬ	2
4.	СВИДЕТЕЛЬСТВО О ПРИЕМКЕ.....	2
5.	ГАРАНТИИ ИЗГОТОВИТЕЛЯ	3
6.	ПРАВИЛА ПО ЭКСПЛУАТАЦИИ.....	3
7.	СХЕМА МОНТАЖА (Приложение к паспорту).....	4

4. СВИДЕТЕЛЬСТВО О ПРИЕМКЕ

Диван (002103), заводской номер № Д - 1105 соответствует техническим условиям ТУ 536101-003-50003558-2003, ТУ 5893-002-50003558-2003 и признан годным к эксплуатации.



Дата выпуска: 08 августа 2016

Подпись:

г. Санкт-Петербург

ПАСПОРТ
на садово-парковую мебель

Диван садово-парковый на железобетонных ножках
(002103)



1. ОБЩИЕ СВЕДЕНИЯ ОБ ИЗДЕЛИИ

- 1.1 Наименование: **Диван на ж/б ножках (002103)**
- 1.2 Название предприятия-изготовителя и адрес: **«КСИЛ» г. Санкт-Петербург Светлановский проспект, 25**
- 1.3 Заводской номер: № Д - 1106
- 1.4 Дата выпуска: 08.08.16
- 1.5 Диван (002103) предназначен для отдыха на открытом воздухе (зона отдыха).

2. ОСНОВНЫЕ ТЕХНИЧЕСКИЕ ДАННЫЕ И ХАРАКТЕРИСТИКИ

2.1	Общий вес изделия (кг)	224
2.2	Размер изделия в плане (мм)	1 670 x 598
2.3	Максимальная высота от уровня земли (мм)	784

3. КОМПЛЕКТНОСТЬ

№№ п/п	Наименование элемента	Кол-во (шт.)	Изображение	Примечание
1	Диван в сборе	1		

4. СВИДЕТЕЛЬСТВО О ПРИЕМКЕ

Диван (002103), заводской номер № Д - 1106 соответствует техническим условиям ТУ 536101-003-50003558-2003, ТУ 5893-002-50003558-2003 и признан годным к эксплуатации.



Подпись: *[Signature]*

1.	ОБЩИЕ СВЕДЕНИЯ ОБ ИЗДЕЛИИ.....	2
2.	ОСНОВНЫЕ ТЕХНИЧЕСКИЕ ДАННЫЕ И ХАРАКТЕРИСТИКИ.....	2
3.	КОМПЛЕКТНОСТЬ.....	2
4.	СВИДЕТЕЛЬСТВО О ПРИЕМКЕ.....	2
5.	ГАРАНТИИ ИЗГОТОВИТЕЛЯ.....	3
6.	ПРАВИЛА ПО ЭКСПЛУАТАЦИИ.....	3
7.	СХЕМА МОНТАЖА (Приложение к паспорту).....	4

г. Санкт-Петербург

ПАСПОРТ
на садово-парковую мебель

Диван садово-парковый на железобетонных ножках
(002103)



1. ОБЩИЕ СВЕДЕНИЯ ОБ ИЗДЕЛИИ

- 1.1 Наименование: Диван на ж/б ножках (002103)
- 1.2 Название предприятия-изготовителя и адрес: «КСИЛ» г. Санкт-Петербург Светлановский проспект, 25
- 1.3 Заводской номер: № Д - 1107
- 1.4 Дата выпуска: 08.08.16
- 1.5 Диван (002103) предназначен для отдыха на открытом воздухе (зона отдыха).

2. ОСНОВНЫЕ ТЕХНИЧЕСКИЕ ДАННЫЕ И ХАРАКТЕРИСТИКИ

2.1	Общий вес изделия (кг)	224
2.2	Размер изделия в плане (мм)	1 670 x 598
2.3	Максимальная высота от уровня земли (мм)	784

3. КОМПЛЕКТНОСТЬ

№№ п/п	Наименование элемента	Кол-во (шт.)	Изображение	Примечание
1	Диван в сборе	1		

СОДЕРЖАНИЕ

1.	ОБЩИЕ СВЕДЕНИЯ ОБ ИЗДЕЛИИ.....	2
2.	ОСНОВНЫЕ ТЕХНИЧЕСКИЕ ДАННЫЕ И ХАРАКТЕРИСТИКИ.....	2
3.	КОМПЛЕКТНОСТЬ.....	2
4.	СВИДЕТЕЛЬСТВО О ПРИЕМКЕ.....	2
5.	ГАРАНТИИ ИЗГОТОВИТЕЛЯ.....	3
6.	ПРАВИЛА ПО ЭКСПЛУАТАЦИИ.....	3
7.	СХЕМА МОНТАЖА (Приложение к паспорту).....	4

4. СВИДЕТЕЛЬСТВО О ПРИЕМКЕ

Диван (002103), заводской номер № Д - 1107 соответствует техническим условиям ТУ 536101-003-50003558-2003, ТУ 5893-002-50003558-2003 и признан годным к эксплуатации.



Подпись:

Дата выпуска: 08 августа 2016

г. Санкт-Петербург

ПАСПОРТ
на садово-парковую мебель

Диван садово-парковый на железобетонных ножках
(002103)



1. ОБЩИЕ СВЕДЕНИЯ ОБ ИЗДЕЛИИ

- 1.1 Наименование: **Диван на ж/б ножках (002103)**
- 1.2 Название предприятия-изготовителя и адрес: **«КСИЛ» г. Санкт-Петербург Светлановский проспект, 25**
- 1.3 Заводской номер: № Д - 1108
- 1.4 Дата выпуска: 08.08.16
- 1.5 Диван (002103) предназначен для отдыха на открытом воздухе (зона отдыха).

2. ОСНОВНЫЕ ТЕХНИЧЕСКИЕ ДАННЫЕ И ХАРАКТЕРИСТИКИ

2.1	Общий вес изделия (кг)	224
2.2	Размер изделия в плане (мм)	1 670 x 598
2.3	Максимальная высота от уровня земли (мм)	784

3. КОМПЛЕКТНОСТЬ

№№ п/п	Наименование элемента	Кол-во (шт.)	Изображение	Примечание
1	Диван в сборе	1		

СОДЕРЖАНИЕ

1.	ОБЩИЕ СВЕДЕНИЯ ОБ ИЗДЕЛИИ.....	2
2.	ОСНОВНЫЕ ТЕХНИЧЕСКИЕ ДАННЫЕ И ХАРАКТЕРИСТИКИ	2
3.	КОМПЛЕКТНОСТЬ	2
4.	СВИДЕТЕЛЬСТВО О ПРИЕМКЕ.....	2
5.	ГАРАНТИИ ИЗГОТОВИТЕЛЯ	3
6.	ПРАВИЛА ПО ЭКСПЛУАТАЦИИ.....	3
7.	СХЕМА МОНТАЖА (Приложение к паспорту).....	4

г. Санкт-Петербург

4. СВИДЕТЕЛЬСТВО О ПРИЕМКЕ

Диван (002103), заводской номер № Д - 1108 соответствует техническим условиям ТУ 536101-003-50003558-2003, ТУ 5893-002-50003558-2003 и признан годным к эксплуатации.



Подпись:

ПАСПОРТ
на садово-парковую мебель

Диван садово-парковый на железобетонных ножках
(002103)

1. ОБЩИЕ СВЕДЕНИЯ ОБ ИЗДЕЛИИ

- 1.1 Наименование: **Диван на ж/б ножках (002103)**
1.2 Название предприятия-изготовителя и адрес: **«КСИЛ» г. Санкт-Петербург
Светлановский проспект, 25**
1.3 Заводской номер: № Д - 1109
1.4 Дата выпуска: 08.08.16
1.5 Диван (002103) предназначен для отдыха на открытом воздухе (зона отдыха).

2. ОСНОВНЫЕ ТЕХНИЧЕСКИЕ ДАННЫЕ И ХАРАКТЕРИСТИКИ

2.1	Общий вес изделия (кг)	224
2.2	Размер изделия в плане (мм)	1 670 x 598
2.3	Максимальная высота от уровня земли (мм)	784

3. КОМПЛЕКТНОСТЬ

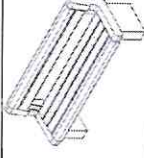
№№ п/п	Наименование элемента	Кол-во (шт.)	Изображение	Примечание
1	Диван в сборе	1		

СОДЕРЖАНИЕ

1.	ОБЩИЕ СВЕДЕНИЯ ОБ ИЗДЕЛИИ.....	2
2.	ОСНОВНЫЕ ТЕХНИЧЕСКИЕ ДАННЫЕ И ХАРАКТЕРИСТИКИ.....	2
3.	КОМПЛЕКТНОСТЬ.....	2
4.	СВИДЕТЕЛЬСТВО О ПРИЕМКЕ.....	2
5.	ГАРАНТИИ ИЗГОТОВИТЕЛЯ.....	3
6.	ПРАВИЛА ПО ЭКСПЛУАТАЦИИ.....	3
7.	СХЕМА МОНТАЖА (Приложение к паспорту).....	4

4. СВИДЕТЕЛЬСТВО О ПРИЕМКЕ

Диван (002103), заводской номер № Д - 1109 соответствует техническим условиям
ТУ 536101-003-50003558-2003, ТУ 5893-002-50003558-2003 и признан годным к



Дата выпуска: 08 августа 2016

Подпись: 

г. Санкт-Петербург

ПАСПОРТ
на садово-парковую мебель

Диван садово-парковый на железобетонных ножках
(002103)



1. ОБЩИЕ СВЕДЕНИЯ ОБ ИЗДЕЛИИ

- 1.1 Наименование: **Диван на ж/б ножках (002103)**
- 1.2 Название предприятия-изготовителя и адрес: **«КСИЛ» г. Санкт-Петербург Светлановский проспект, 25**
- 1.3 Заводской номер: **№ Д - 1110**
- 1.4 Дата выпуска: **08.08.16**
- 1.5 Диван (002103) предназначен для отдыха на открытом воздухе (зона отдыха).

2. ОСНОВНЫЕ ТЕХНИЧЕСКИЕ ДАННЫЕ И ХАРАКТЕРИСТИКИ

2.1	Общий вес изделия (кг)	224
2.2	Размер изделия в плане (мм)	1 670 x 598
2.3	Максимальная высота от уровня земли (мм)	784

3. КОМПЛЕКТНОСТЬ

№№ п/п	Наименование элемента	Кол-во (шт.)	Изображение	Примечание
1	Диван в сборе	1		

4. СВИДЕТЕЛЬСТВО О ПРИЕМКЕ

Диван (002103), заводской номер № Д - 1110 соответствует техническим условиям ТУ 536101-003-50003558-2003, ТУ 5893-002-50003558-2003 и признан годным к эксплуатации.



Дата выпуска: 08 августа 2016

Подпись:

1.	ОБЩИЕ СВЕДЕНИЯ ОБ ИЗДЕЛИИ.....	2
2.	ОСНОВНЫЕ ТЕХНИЧЕСКИЕ ДАННЫЕ И ХАРАКТЕРИСТИКИ.....	2
3.	КОМПЛЕКТНОСТЬ.....	2
4.	СВИДЕТЕЛЬСТВО О ПРИЕМКЕ.....	2
5.	ГАРАНТИИ ИЗГОТОВИТЕЛЯ.....	3
6.	ПРАВИЛА ПО ЭКСПЛУАТАЦИИ.....	3
7.	СХЕМА МОНТАЖА (Приложение к паспорту).....	4

г. Санкт-Петербург

ПАСПОРТ
на садово-парковую мебель

Диван садово-парковый на железобетонных ножках
(002103)

1. ОБЩИЕ СВЕДЕНИЯ ОБ ИЗДЕЛИИ

- 1.1 Наименование: **Диван на ж/б ножках (002103)**
1.2 Название предприятия-изготовителя и адрес: **«КСИЛ» г. Санкт-Петербург
Светлановский проспект, 25**
1.3 Заводской номер: № Д - 1111
1.4 Дата выпуска: 08.08.16
1.5 Диван (002103) предназначен для отдыха на открытом воздухе (зона отдыха).

2. ОСНОВНЫЕ ТЕХНИЧЕСКИЕ ДАННЫЕ И ХАРАКТЕРИСТИКИ

2.1	Общий вес изделия (кг)	224
2.2	Размер изделия в плане (мм)	1 670 x 598
2.3	Максимальная высота от уровня земли (мм)	784

3. КОМПЛЕКТНОСТЬ

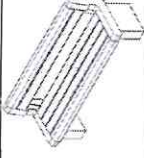
№№ п/п	Наименование элемента	Кол-во (шт.)	Изображение	Примечание
1	Диван в сборе	1		

СОДЕРЖАНИЕ

1. ОБЩИЕ СВЕДЕНИЯ ОБ ИЗДЕЛИИ..... 2
2. ОСНОВНЫЕ ТЕХНИЧЕСКИЕ ДАННЫЕ И ХАРАКТЕРИСТИКИ 2
3. КОМПЛЕКТНОСТЬ 2
4. СВИДЕТЕЛЬСТВО О ПРИЕМКЕ..... 2
5. ГАРАНТИИ ИЗГОТОВИТЕЛЯ 3
6. ПРАВИЛА ПО ЭКСПЛУАТАЦИИ..... 3
7. СХЕМА МОНТАЖА (Приложение к паспорту)..... 4

4. СВИДЕТЕЛЬСТВО О ПРИЕМКЕ

Диван (002103), заводской номер № Д - 1111 соответствует техническим условиям
ТУ 536101-003-50003558-2003, ТУ 5893-002-50003558-2003 и признан годным к
эксплуатации.



Подпись:

г. Санкт-Петербург

ПАСПОРТ
на садово-парковую мебель

Диван садово-парковый на железобетонных ножках
(002103)



1. ОБЩИЕ СВЕДЕНИЯ ОБ ИЗДЕЛИИ

- 1.1 Наименование: **Диван на ж/б ножках (002103)**
- 1.2 Название предприятия-изготовителя и адрес: **«КСИЛ» г. Санкт-Петербург Светлановский проспект, 25**
- 1.3 Заводской номер: **№ Д - 1112**
- 1.4 Дата выпуска: **08.08.16**
- 1.5 Диван (002103) предназначен для отдыха на открытом воздухе (зона отдыха).

2. ОСНОВНЫЕ ТЕХНИЧЕСКИЕ ДАННЫЕ И ХАРАКТЕРИСТИКИ

2.1	Общий вес изделия (кг)	224
2.2	Размер изделия в плане (мм)	1 670 x 598
2.3	Максимальная высота от уровня земли (мм)	784

3. КОМПЛЕКТНОСТЬ

№№ п/п	Наименование элемента	Кол-во (шт.)	Изображение	Примечание
1	Диван в сборе	1		

СОДЕРЖАНИЕ

1.	ОБЩИЕ СВЕДЕНИЯ ОБ ИЗДЕЛИИ.....	2
2.	ОСНОВНЫЕ ТЕХНИЧЕСКИЕ ДАННЫЕ И ХАРАКТЕРИСТИКИ.....	2
3.	КОМПЛЕКТНОСТЬ.....	2
4.	СВИДЕТЕЛЬСТВО О ПРИЕМКЕ.....	2
5.	ГАРАНТИИ ИЗГОТОВИТЕЛЯ.....	3
6.	ПРАВИЛА ПО ЭКСПЛУАТАЦИИ.....	3
7.	СХЕМА МОНТАЖА (Приложение к паспорту).....	4

4. СВИДЕТЕЛЬСТВО О ПРИЕМКЕ

Диван (002103), заводской номер № Д - 1112 соответствует техническим условиям ТУ 536101-003-50003558-2003, ТУ 5893-002-50003558-2003 и признан годным к эксплуатации.



Подпись:

Дата выпуска: 08 августа 2016

г. Санкт-Петербург

ПАСПОРТ
на садово-парковую мебель

Диван садово-парковый на железобетонных ножках
(002103)



1. ОБЩИЕ СВЕДЕНИЯ ОБ ИЗДЕЛИИ

- 1.1 Наименование: Диван на ж/б ножках (002103)
- 1.2 Название предприятия-изготовителя и адрес: «КСИЛ» г. Санкт-Петербург Светлановский проспект, 25
- 1.3 Заводской номер: № Д - 1113
- 1.4 Дата выпуска: 08.08.16
- 1.5 Диван (002103) предназначен для отдыха на открытом воздухе (зона отдыха).

2. ОСНОВНЫЕ ТЕХНИЧЕСКИЕ ДАННЫЕ И ХАРАКТЕРИСТИКИ

2.1	Общий вес изделия (кг)	224
2.2	Размер изделия в плане (мм)	1 670 x 598
2.3	Максимальная высота от уровня земли (мм)	784

3. КОМПЛЕКТНОСТЬ

№№ п/п	Наименование элемента	Кол-во (шт.)	Изображение	Примечание
1	Диван в сборе	1		

СОДЕРЖАНИЕ

1.	ОБЩИЕ СВЕДЕНИЯ ОБ ИЗДЕЛИИ.....	2
2.	ОСНОВНЫЕ ТЕХНИЧЕСКИЕ ДАННЫЕ И ХАРАКТЕРИСТИКИ.....	2
3.	КОМПЛЕКТНОСТЬ.....	2
4.	СВИДЕТЕЛЬСТВО О ПРИЕМКЕ.....	2
5.	ГАРАНТИИ ИЗГОТОВИТЕЛЯ.....	3
6.	ПРАВИЛА ПО ЭКСПЛУАТАЦИИ.....	3
7.	СХЕМА МОНТАЖА (Приложение к паспорту).....	4

4. СВИДЕТЕЛЬСТВО О ПРИЕМКЕ

Диван (002103), заводской номер № Д - 1113 соответствует техническим условиям ТУ 536101-003-50003558-2003, ТУ 5893-002-50003558-2003 и признан годным к эксплуатации.



Подпись:

г. Санкт-Петербург

ПАСПОРТ
на садово-парковую мебель

Диван садово-парковый на железобетонных ножках
(002103)



1. ОБЩИЕ СВЕДЕНИЯ ОБ ИЗДЕЛИИ

- 1.1 Наименование: **Диван на ж/б ножках (002103)**
- 1.2 Название предприятия-изготовителя и адрес: **«КСИЛ» г. Санкт-Петербург Светлановский проспект, 25**
- 1.3 Заводской номер: № Д - 1114
- 1.4 Дата выпуска: 08.08.16
- 1.5 Диван (002103) предназначен для отдыха на открытом воздухе (зона отдыха).

2. ОСНОВНЫЕ ТЕХНИЧЕСКИЕ ДАННЫЕ И ХАРАКТЕРИСТИКИ

2.1	Общий вес изделия (кг)	224
2.2	Размер изделия в плане (мм)	1 670 x 598
2.3	Максимальная высота от уровня земли (мм)	784

3. КОМПЛЕКТНОСТЬ

№№ п/п	Наименование элемента	Кол-во (шт.)	Изображение	Примечание
1	Диван в сборе	1		

4. СВИДЕТЕЛЬСТВО О ПРИЕМКЕ

Диван (002103), заводской номер № Д - 1114 соответствует техническим условиям ТУ 536101-003-50003558-2003, ТУ 5893-002-50003558-2003 и признан годным к эксплуатации.



Дата выпуска: 08 августа 2016

Подпись:

1.	ОБЩИЕ СВЕДЕНИЯ ОБ ИЗДЕЛИИ.....	2
2.	ОСНОВНЫЕ ТЕХНИЧЕСКИЕ ДАННЫЕ И ХАРАКТЕРИСТИКИ.....	2
3.	КОМПЛЕКТНОСТЬ.....	2
4.	СВИДЕТЕЛЬСТВО О ПРИЕМКЕ.....	2
5.	ГАРАНТИИ ИЗГОТОВИТЕЛЯ.....	3
6.	ПРАВИЛА ПО ЭКСПЛУАТАЦИИ.....	3
7.	СХЕМА МОНТАЖА (Приложение к паспорту).....	4

г. Санкт-Петербург

ПАСПОРТ
на садово-парковую мебель

Диван садово-парковый на железобетонных ножках
(002103)

1. ОБЩИЕ СВЕДЕНИЯ ОБ ИЗДЕЛИИ

- 1.1 Наименование: **Диван на ж/б ножках (002103)**
1.2 Название предприятия-изготовителя и адрес: **«КСИЛ» г. Санкт-Петербург Светлановский проспект, 25**
1.3 Заводской номер: № Д - 1115
1.4 Дата выпуска: 08.08.16
1.5 Диван (002103) предназначен для отдыха на открытом воздухе (зона отдыха).

2. ОСНОВНЫЕ ТЕХНИЧЕСКИЕ ДАННЫЕ И ХАРАКТЕРИСТИКИ

2.1	Общий вес изделия (кг)	224
2.2	Размер изделия в плане (мм)	1 670 x 598
2.3	Максимальная высота от уровня земли (мм)	784

3. КОМПЛЕКТНОСТЬ

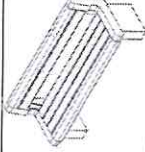
№№ п/п	Наименование элемента	Кол-во (шт.)	Изображение	Примечание
1	Диван в сборе	1		

СОДЕРЖАНИЕ

1.	ОБЩИЕ СВЕДЕНИЯ ОБ ИЗДЕЛИИ.....	2
2.	ОСНОВНЫЕ ТЕХНИЧЕСКИЕ ДАННЫЕ И ХАРАКТЕРИСТИКИ.....	2
3.	КОМПЛЕКТНОСТЬ.....	2
4.	СВИДЕТЕЛЬСТВО О ПРИЕМКЕ.....	2
5.	ГАРАНТИИ ИЗГОТОВИТЕЛЯ.....	3
6.	ПРАВИЛА ПО ЭКСПЛУАТАЦИИ.....	3
7.	СХЕМА МОНТАЖА (Приложение к паспорту).....	4

4. СВИДЕТЕЛЬСТВО О ПРИЕМКЕ

Диван (002103), заводской номер № Д - 1115 соответствует техническим условиям ТУ 536101-003-50003558-2003, ТУ 5893-002-50003558-2003 и признан годным к эксплуатации.



Подпись: 

Дата выпуска: 08 августа 2016

г. Санкт-Петербург

ПАСПОРТ
на садово-парковую мебель

Диван садово-парковый на железобетонных ножках

(002103)



1. ОБЩИЕ СВЕДЕНИЯ ОБ ИЗДЕЛИИ

- 1.1 Наименование: **Диван на ж/б ножках (002103)**
- 1.2 Название предприятия-изготовителя и адрес: **«КСИЛ» г. Санкт-Петербург
Светлановский проспект, 25**
- 1.3 Заводской номер: № Д - 1116
- 1.4 Дата выпуска: 08.08.16
- 1.5 Диван (002103) предназначен для отдыха на открытом воздухе (зона отдыха).

2. ОСНОВНЫЕ ТЕХНИЧЕСКИЕ ДАННЫЕ И ХАРАКТЕРИСТИКИ

2.1	Общий вес изделия (кг)	224
2.2	Размер изделия в плане (мм)	1 670 x 598
2.3	Максимальная высота от уровня земли (мм)	784

3. КОМПЛЕКТНОСТЬ

№№ п/п	Наименование элемента	Кол-во (шт.)	Изображение	Примечание
1	Диван в сборе	1		

СОДЕРЖАНИЕ

1.	ОБЩИЕ СВЕДЕНИЯ ОБ ИЗДЕЛИИ.....	2
2.	ОСНОВНЫЕ ТЕХНИЧЕСКИЕ ДАННЫЕ И ХАРАКТЕРИСТИКИ	2
3.	КОМПЛЕКТНОСТЬ	2
4.	СВИДЕТЕЛЬСТВО О ПРИЕМКЕ.....	2
5.	ГАРАНТИИ ИЗГОТОВИТЕЛЯ	3
6.	ПРАВИЛА ПО ЭКСПЛУАТАЦИИ.....	3
7.	СХЕМА МОНТАЖА (Приложение к паспорту).....	4

4. СВИДЕТЕЛЬСТВО О ПРИЕМКЕ

Диван (002103), заводской номер № Д - 1116 соответствует техническим условиям
ТУ 536101-003-50003558-2003, ТУ 5893-002-50003558-2003 и признан годным к
эксплуатации.



Дата выпуска: 08 августа 2016

Подпись:

г. Санкт-Петербург

**ПАСПОРТ
на садово-парковую мебель**

Диван садово-парковый на железобетонных ножках

(002103)



КСИЛ®
WWW.KSIL.COM
ДЕТСКИЕ ПЛОЩАДКИ

СОДЕРЖАНИЕ

1. ОБЩИЕ СВЕДЕНИЯ ОБ ИЗДЕЛИИ.....	2
2. ОСНОВНЫЕ ТЕХНИЧЕСКИЕ ДАННЫЕ И ХАРАКТЕРИСТИКИ.....	2
3. КОМПЛЕКТНОСТЬ.....	2
4. СВИДЕТЕЛЬСТВО О ПРИЕМКЕ.....	2
5. ГАРАНТИИ ИЗГОТОВИТЕЛЯ.....	3
6. ПРАВИЛА ПО ЭКСПЛУАТАЦИИ.....	3
7. СХЕМА МОНТАЖА (Приложение к паспорту).....	4

г. Санкт-Петербург

1. ОБЩИЕ СВЕДЕНИЯ ОБ ИЗДЕЛИИ

- 1.1 Наименование: **Диван на ж/б ножках (002103)**
- 1.2 Название предприятия-изготовителя и адрес: **«КСИЛ» г. Санкт-Петербург Светлановский проспект, 25**
- 1.3 Заводской номер: № Д - 1117
- 1.4 Дата выпуска: 08.08.16
- 1.5 Диван (002103) предназначен для отдыха на открытом воздухе (зона отдыха).

2. ОСНОВНЫЕ ТЕХНИЧЕСКИЕ ДАННЫЕ И ХАРАКТЕРИСТИКИ

2.1	Общий вес изделия (кг)	224
2.2	Размер изделия в плане (мм)	1 670 x 598
2.3	Максимальная высота от уровня земли (мм)	784

3. КОМПЛЕКТНОСТЬ

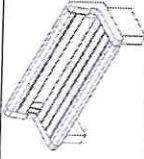
№№ п/п	Наименование элемента	Кол-во (шт.)	Изображение	Примечание
1	Диван в сборе	1		

4. СВИДЕТЕЛЬСТВО О ПРИЕМКЕ

Диван (002103), заводской номер № Д - 1117 соответствует техническим условиям ТУ 536101-003-50003558-2003, ТУ 5893-002-50003558-2003 и признан годным к эксплуатации.



Дата выпуска: 08 августа 2016

Подпись:

ПАСПОРТ
на садово-парковую мебель

Диван садово-парковый на железобетонных ножках
(002103)

1. ОБЩИЕ СВЕДЕНИЯ ОБ ИЗДЕЛИИ

- 1.1 Наименование: Диван на ж/б ножках (002103)
- 1.2 Название предприятия-изготовителя и адрес: «КСИЛ» г. Санкт-Петербург
Светлановский проспект, 25
- 1.3 Заводской номер: № Д - 1118
- 1.4 Дата выпуска: 08.08.16
- 1.5 Диван (002103) предназначен для отдыха на открытом воздухе (зона отдыха).

2. ОСНОВНЫЕ ТЕХНИЧЕСКИЕ ДАННЫЕ И ХАРАКТЕРИСТИКИ

2.1	Общий вес изделия (кг)	224
2.2	Размер изделия в плане (мм)	1 670 x 598
2.3	Максимальная высота от уровня земли (мм)	784

3. КОМПЛЕКТНОСТЬ

№№ п/п	Наименование элемента	Кол-во (шт.)	Изображение	Примечание
1	Диван в сборе	1		

СОДЕРЖАНИЕ

1.	ОБЩИЕ СВЕДЕНИЯ ОБ ИЗДЕЛИИ.....	2
2.	ОСНОВНЫЕ ТЕХНИЧЕСКИЕ ДАННЫЕ И ХАРАКТЕРИСТИКИ	2
3.	КОМПЛЕКТНОСТЬ	2
4.	СВИДЕТЕЛЬСТВО О ПРИЕМКЕ.....	2
5.	ГАРАНТИИ ИЗГОТОВИТЕЛЯ	3
6.	ПРАВИЛА ПО ЭКСПЛУАТАЦИИ.....	3
7.	СХЕМА МОНТАЖА (Приложение к паспорту).....	4

4. СВИДЕТЕЛЬСТВО О ПРИЕМКЕ

Диван (002103), заводской номер № Д - 1118 соответствует техническим условиям
ТУ 536101-003-50003558-2003, ТУ 5893-002-50003558-2003 и признан годным к
эксплуатации.



Дата выпуска: 08 августа 2016

Подпись: 



г. Санкт-Петербург

ПАСПОРТ
на садово-парковую мебель

Диван садово-парковый на железобетонных ножках
(002103)



КСИЛ®
WWW.KSIL.COM
ДЕТСКИЕ ПЛОЩАДКИ

СОДЕРЖАНИЕ

1.	ОБЩИЕ СВЕДЕНИЯ ОБ ИЗДЕЛИИ.....	2
2.	ОСНОВНЫЕ ТЕХНИЧЕСКИЕ ДАННЫЕ И ХАРАКТЕРИСТИКИ	2
3.	КОМПЛЕКТНОСТЬ	2
4.	СВИДЕТЕЛЬСТВО О ПРИЕМКЕ.....	2
5.	ГАРАНТИИ ИЗГОТОВИТЕЛЯ	3
6.	ПРАВИЛА ПО ЭКСПЛУАТАЦИИ.....	3
7.	СХЕМА МОНТАЖА (Приложение к паспорту).....	4

г. Санкт-Петербург

1. ОБЩИЕ СВЕДЕНИЯ ОБ ИЗДЕЛИИ

- 1.1 Наименование: **Диван на ж/б ножках (002103)**
- 1.2 Название предприятия-изготовителя и адрес: **«КСИЛ» г. Санкт-Петербург Светлановский проспект, 25**
- 1.3 Заводской номер: № Д - 1119
- 1.4 Дата выпуска: 08.08.16
- 1.5 Диван (002103) предназначен для отдыха на открытом воздухе (зона отдыха).

2. ОСНОВНЫЕ ТЕХНИЧЕСКИЕ ДАННЫЕ И ХАРАКТЕРИСТИКИ

2.1	Общий вес изделия (кг)	224
2.2	Размер изделия в плане (мм)	1 670 x 598
2.3	Максимальная высота от уровня земли (мм)	784

3. КОМПЛЕКТНОСТЬ

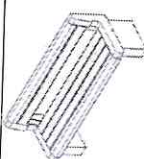
№№ п/п	Наименование элемента	Кол-во (шт.)	Изображение	Примечание
1	Диван в сборе	1		

4. СВИДЕТЕЛЬСТВО О ПРИЕМКЕ

Диван (002103), заводской номер № Д - 1119 соответствует техническим условиям ТУ 536101-003-50003558-2003, ТУ 5893-002-50003558-2003 и признан годным к эксплуатации.



Дата выпуска: 08 августа 2016

Подпись: 

ПАСПОРТ
на садово-парковую мебель

Диван садово-парковый на железобетонных ножках
(002103)



1. ОБЩИЕ СВЕДЕНИЯ ОБ ИЗДЕЛИИ

- 1.1 Наименование: **Диван на ж/б ножках (002103)**
- 1.2 Название предприятия-изготовителя и адрес: **«КСИЛ» г. Санкт-Петербург Светлановский проспект, 25**
- 1.3 Заводской номер: **№ Д - 1120**
- 1.4 Дата выпуска: **08.08.16**
- 1.5 Диван (002103) предназначен для отдыха на открытом воздухе (зона отдыха).

2. ОСНОВНЫЕ ТЕХНИЧЕСКИЕ ДАННЫЕ И ХАРАКТЕРИСТИКИ

2.1	Общий вес изделия (кг)	224
2.2	Размер изделия в плане (мм)	1 670 x 598
2.3	Максимальная высота от уровня земли (мм)	784

3. КОМПЛЕКТНОСТЬ

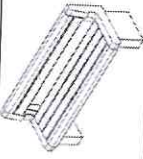
№№ п/п	Наименование элемента	Кол-во (шт.)	Изображение	Примечание
1	Диван в сборе	1		

СОДЕРЖАНИЕ

1.	ОБЩИЕ СВЕДЕНИЯ ОБ ИЗДЕЛИИ.....	2
2.	ОСНОВНЫЕ ТЕХНИЧЕСКИЕ ДАННЫЕ И ХАРАКТЕРИСТИКИ	2
3.	КОМПЛЕКТНОСТЬ	2
4.	СВИДЕТЕЛЬСТВО О ПРИЕМКЕ.....	2
5.	ГАРАНТИИ ИЗГОТОВИТЕЛЯ	3
6.	ПРАВИЛА ПО ЭКСПЛУАТАЦИИ.....	3
7.	СХЕМА МОНТАЖА (Приложение к паспорту).....	4

4. СВИДЕТЕЛЬСТВО О ПРИЕМКЕ

Диван (002103), заводской номер № Д - 1120 соответствует техническим условиям ТУ 536101-003-50003558-2003, ТУ 5893-002-50003558-2003 и признан годным к эксплуатации.



Дата выпуска: 08 августа 2016

Подпись: 

г. Санкт-Петербург

ПАСПОРТ
на садово-парковую мебель

Диван садово-парковый на железобетонных ножках
(002103)



1. ОБЩИЕ СВЕДЕНИЯ ОБ ИЗДЕЛИИ

- 1.1 Наименование: **Диван на ж/б ножках (002103)**
- 1.2 Название предприятия-изготовителя и адрес: **«КСИЛ» г. Санкт-Петербург Светлановский проспект, 25**
- 1.3 Заводской номер: **№ Д - 1121**
- 1.4 Дата выпуска: **08.08.16**
- 1.5 Диван (002103) предназначен для отдыха на открытом воздухе (зона отдыха).

2. ОСНОВНЫЕ ТЕХНИЧЕСКИЕ ДАННЫЕ И ХАРАКТЕРИСТИКИ

2.1	Общий вес изделия (кг)	224
2.2	Размер изделия в плане (мм)	1 670 x 598
2.3	Максимальная высота от уровня земли (мм)	784

3. КОМПЛЕКТНОСТЬ

№№ п/п	Наименование элемента	Кол-во (шт.)	Изображение	Примечание
1	Диван в сборе	1		

СОДЕРЖАНИЕ

1.	ОБЩИЕ СВЕДЕНИЯ ОБ ИЗДЕЛИИ.....	2
2.	ОСНОВНЫЕ ТЕХНИЧЕСКИЕ ДАННЫЕ И ХАРАКТЕРИСТИКИ.....	2
3.	КОМПЛЕКТНОСТЬ.....	2
4.	СВИДЕТЕЛЬСТВО О ПРИЕМКЕ.....	2
5.	ГАРАНТИИ ИЗГОТОВИТЕЛЯ.....	2
6.	ПРАВИЛА ПО ЭКСПЛУАТАЦИИ.....	3
7.	СХЕМА МОНТАЖА (Приложение к паспорту).....	4

4. СВИДЕТЕЛЬСТВО О ПРИЕМКЕ

Диван (002103), заводской номер № Д - 1121 соответствует техническим условиям ТУ 536101-003-50003558-2003, ТУ 5893-002-50003558-2003 и признан годным к эксплуатации.



Подпись:

г. Санкт-Петербург

ПАСПОРТ
на садово-парковую мебель

Диван садово-парковый на железобетонных ножках
(002103)



СОДЕРЖАНИЕ

1.	ОБЩИЕ СВЕДЕНИЯ ОБ ИЗДЕЛИИ.....	2
2.	ОСНОВНЫЕ ТЕХНИЧЕСКИЕ ДАННЫЕ И ХАРАКТЕРИСТИКИ	2
3.	КОМПЛЕКТНОСТЬ	2
4.	СВИДЕТЕЛЬСТВО О ПРИЕМКЕ.....	2
5.	ГАРАНТИИ ИЗГОТОВИТЕЛЯ.....	3
6.	ПРАВИЛА ПО ЭКСПЛУАТАЦИИ.....	3
7.	СХЕМА МОНТАЖА (Приложение к паспорту).....	4

г. Санкт-Петербург

1. ОБЩИЕ СВЕДЕНИЯ ОБ ИЗДЕЛИИ

- 1.1 Наименование: **Диван на ж/б ножках (002103)**
- 1.2 Название предприятия-изготовителя и адрес: **«КСИЛ» г. Санкт-Петербург Светлановский проспект, 25**
- 1.3 Заводской номер: № Д - 1122
- 1.4 Дата выпуска: 08.08.16
- 1.5 Диван (002103) предназначен для отдыха на открытом воздухе (зона отдыха).

2. ОСНОВНЫЕ ТЕХНИЧЕСКИЕ ДАННЫЕ И ХАРАКТЕРИСТИКИ

2.1	Общий вес изделия (кг)	224
2.2	Размер изделия в плане (мм)	1 670 x 598
2.3	Максимальная высота от уровня земли (мм)	784

3. КОМПЛЕКТНОСТЬ

№№ п/п	Наименование элемента	Кол-во (шт.)	Изображение	Примечание
1	Диван в сборе	1		

4. СВИДЕТЕЛЬСТВО О ПРИЕМКЕ

Диван (002103), заводской номер № Д - 1122 соответствует техническим условиям ТУ 536101-003-50003558-2003, ТУ 5893-002-50003558-2003 и признан годным к эксплуатации.



Дата выпуска: 08 августа 2016

Подпись:

ПАСПОРТ
на садово-парковую мебель

Диван-качель

(002607)



КСИЛ®
WWW.KSIL.COM

ДЕТСКИЕ ПЛОЩАДКИ

СОДЕРЖАНИЕ

1. ОБЩИЕ СВЕДЕНИЯ ОБ ИЗДЕЛИИ.....	2
2. ОСНОВНЫЕ ТЕХНИЧЕСКИЕ ДАННЫЕ И ХАРАКТЕРИСТИКИ	2
3. КОМПЛЕКТНОСТЬ	2
4. СВИДЕТЕЛЬСТВО О ПРИЕМКЕ.....	2
5. ГАРАНТИИ ИЗГОТОВИТЕЛЯ	3
6. ПРАВИЛА ПО БЕЗОПАСНОЙ ЭКСПЛУАТАЦИИ.....	3
7. СХЕМА МОНТАЖА (Приложение к паспорту).....	4

г. Санкт-Петербург

1. ОБЩИЕ СВЕДЕНИЯ ОБ ИЗДЕЛИИ

- 1.1 Наименование: **Диван-качель (002607)**
- 1.2 Название предприятия-изготовителя и адрес: **«КСИЛ» г. Санкт-Петербург Светлановский проспект, 25**
- 1.3 Заводской номер: № ДК - 1123
- 1.4 Дата выпуска: 08.08.16
- 1.5 Диван-качель (002607) предназначен для отдыха на открытом воздухе (зона отдыха).

2. ОСНОВНЫЕ ТЕХНИЧЕСКИЕ ДАННЫЕ И ХАРАКТЕРИСТИКИ

2.1	Общий вес изделия (кг)	127,4
2.2	Размер изделия в плане (мм)	2 100 x 1 080
2.3	Максимальная высота от уровня земли (мм)	1 850

3. КОМПЛЕКТНОСТЬ

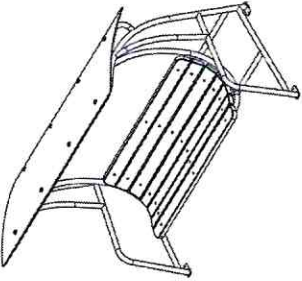
№	НАИМЕНОВАНИЕ	КОЛ-ВО, Шт.	ПРИМЕЧАНИЕ
1	Диван-качель в сборе	1	
2	Крепеж	1	комплект

4. СВИДЕТЕЛЬСТВО О ПРИЕМКЕ

Диван-качель (002607), заводской номер № ДК - 1123 соответствует ТУ 536101-003-50003558-2003, ТУ 528481-001 50003558-2003 и признан годным к эксплуатации.



Дата выпуска: 08 августа 2016

Подпись: 

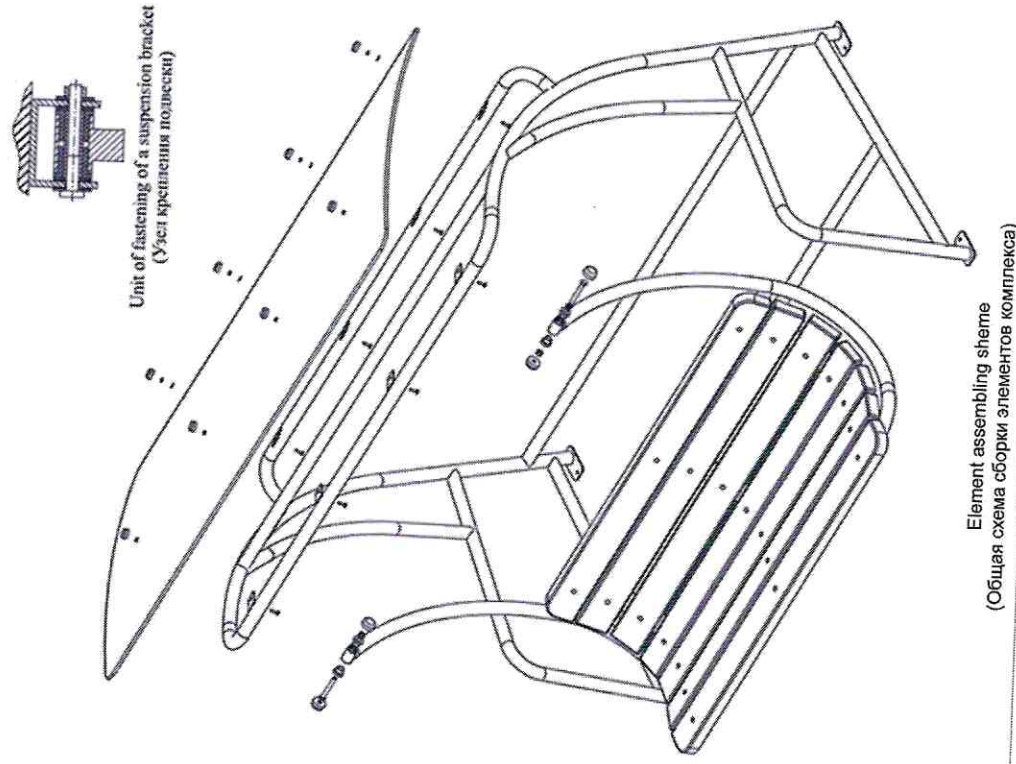

Element assembling scheme
 (Общая схема сборки элементов комплекта)

Packer (упаковщик)	
Date (дата)	No.

ПАСПОРТ
на садово-парковую мебель

Диван-качель

(002607)



КСИЛ®
WWW.KSIL.COM

ДЕТСКИЕ ПЛОЩАДКИ

СОДЕРЖАНИЕ

1.	ОБЩИЕ СВЕДЕНИЯ ОБ ИЗДЕЛИИ.....	2
2.	ОСНОВНЫЕ ТЕХНИЧЕСКИЕ ДАННЫЕ И ХАРАКТЕРИСТИКИ	2
3.	КОМПЛЕКТНОСТЬ	2
4.	СВИДЕТЕЛЬСТВО О ПРИЕМКЕ.....	2
5.	ГАРАНТИИ ИЗГОТОВИТЕЛЯ	3
6.	ПРАВИЛА ПО БЕЗОПАСНОЙ ЭКСПЛУАТАЦИИ.....	3
7.	СХЕМА МОНТАЖА (Приложение к паспорту).....	4

1. ОБЩИЕ СВЕДЕНИЯ ОБ ИЗДЕЛИИ

- 1.1 Наименование: **Диван-качель (002607)**
- 1.2 Название предприятия-изготовителя и адрес: **«КСИЛ» г. Санкт-Петербург Светлановский проспект, 25**
- 1.3 Заводской номер: № ДК - 1124
- 1.4 Дата выпуска: 08.08.16
- 1.5 Диван-качель (002607) предназначен для отдыха на открытом воздухе (зона отдыха).

2. ОСНОВНЫЕ ТЕХНИЧЕСКИЕ ДАННЫЕ И ХАРАКТЕРИСТИКИ

2.1	Общий вес изделия (кг)	127,4
2.2	Размер изделия в плане (мм)	2 100 x 1 080
2.3	Максимальная высота от уровня земли (мм)	1 850

3. КОМПЛЕКТНОСТЬ

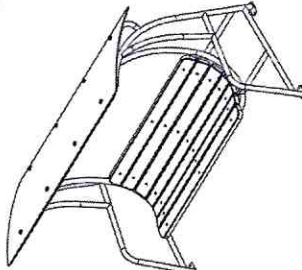
№	НАИМЕНОВАНИЕ	КОЛ-ВО, Шт.	ПРИМЕЧАНИЕ
1	Диван-качель в сборе	1	
2	Крепеж	1	комплект

4. СВИДЕТЕЛЬСТВО О ПРИЕМКЕ

Диван-качель (002607), заводской номер № ДК - 1124 соответствует ТУ 536101-003-50003558-2003 ТУ 528481-001 50003558-2003 и признан годным к эксплуатации.



г. Санкт-Петербург

Дата выпуска: 08 августа 2016

Подпись: *И. Деф*

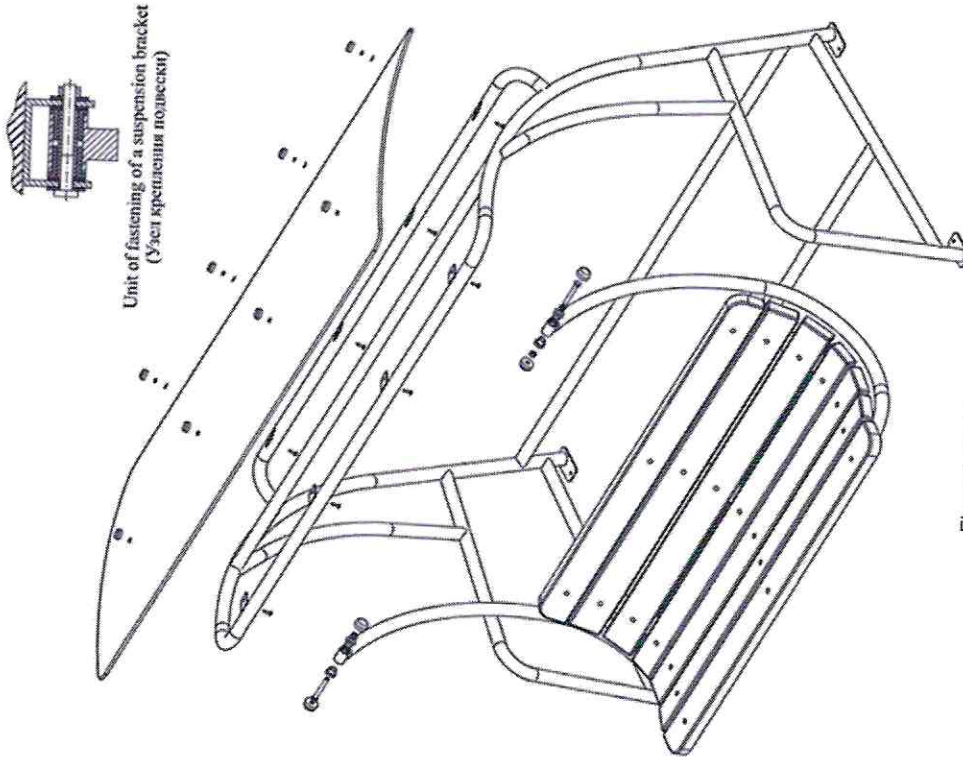

Unit of fastening of a suspension bracket
 (Узел крепления подвески)

Element assembling scheme
 (Общая схема сборки элементов комплекта)

Packer (упаковщик)	
Date (дата)	No.