



**BALL'I**

Общество с ограниченной ответственностью  
«БОЛЛИ»

## **ПАСПОРТ**

детского игрового оборудования

**Игровое оборудование серии BALL'I  
BA-06.31F**



Санкт-Петербург  
2022 г

## Содержание

1.	Основные сведения об изделии.....	3
2.	Основные технические данные оборудования.....	3
3.	Свидетельство о приемке оборудования.....	3
4.	Свидетельство о консервации оборудования.....	4
5.	Свидетельство об упаковке оборудования.....	4
6.	Комплектность оборудования.....	5
7.	Сведения о перевозке.....	6
8.	Гарантийные обязательства изготовителя.....	6
9.	Рекламации.....	7
10.	Сведения о хранении оборудования.....	7
11.	Инструкция по осмотру и проверке оборудования перед началом эксплуатации.....	8
12.	Правила безопасной эксплуатации оборудования.....	8
13.	Инструкция по осмотру, обслуживанию и ремонту оборудования.....	8
14.	Сведения о консервации и расконсервации оборудования при эксплуатации.....	9
15.	Сведения об учете неисправностей оборудования при эксплуатации.....	9
16.	Сведения об учете технического обслуживания.....	9
17.	Сведения о ремонте.....	9
18.	Назначенный срок службы оборудования.....	10
19.	Сведения об утилизации оборудования.....	10
20.	Рекомендуемый тип покрытия.....	10
21.	Особые отметки.....	11
22.	Чертежи и схемы.....	12
23.	Инструкция по монтажу оборудования.....	14
24.	Порядок монтажа оборудования.....	15

## 1. Основные сведения об изделии

- 1.1. Наименование: Игровое оборудование серии BALL'I
- 1.2. Артикул: ВА-06.31F
- 1.3. Наименование и место нахождения изготовителя ООО «БОЛЛИ», 194362, г. Санкт-Петербург, вн.тер.г. поселок Парголово, ул. Железнодорожная, д.11, к. 2, литера А, помещ. 15-Н.
- 1.4. Заказ на производство номер: 160017
- 1.5. Месяц и год производства: 06-23
- 1.6. Оборудование изготовлено в соответствии с требованиями технического регламента Евразийского экономического союза «О безопасности оборудования для детских игровых площадок» (ТР ЕАЭС 042/2017).
- 1.7. Игровое оборудование серии BALL'I «ВА-06.31F» (далее по тексту - оборудование) предназначен для детей от 5 до 14 лет, с ростом от 99 до 172 см и весом от 16 до 70 кг. и выполняет следующие функции: создает условия, обеспечивающие физическое развитие ребенка, развивающие координацию движений, преодоление страха высоты, ловкость и смелость, чувство коллективизма в массовых играх.
- 1.8. Детям от 5 до 7 лет самостоятельное нахождение на оборудовании запрещено.

## 2. Основные технические данные оборудования

- 2.1. Длина оборудования – 2060 ± 50 мм (пункт 22.1).
- 2.2. Ширина оборудования – 2060 ± 50 мм (пункт 22.1).
- 2.3. Высота оборудования – 600 ± 50 мм (пункт 22.1).
- 2.4. Вес нетто изделия – 148,5 кг.
- 2.5. Длина зоны приземления – 5060 ± 50 мм (пункт 22.2).
- 2.6. Ширина зоны приземления – 5060 ± 50мм (пункт 22.2).
- 2.7. Площадь зоны приземления – 19 м2 (пункт 22.2)
- 2.8. Высота свободного падения – 600 ± 50 мм (пункт 22.1).

## 3. Свидетельство о приемке оборудования

3.1. Игровое оборудование серии BALL'I «ВА-06.31F», соответствует требованиям:

- ТР ЕАЭС 042/2017 технического регламента Евразийского экономического союза «О безопасности оборудования для детских игровых площадок» и признан годным к эксплуатации.
- ГОСТ Р 52169-2012 «Оборудование и покрытия детских игровых площадок. Безопасность конструкции и методы испытаний. Общие требования»
- ТУ 32.30.15-051-43607037-2020 «Оборудование для игр на детской площадке».

Начальник ОТК

М.П. \_\_\_\_\_

подпись

22.06.23

число, месяц, год

Смирнов Н.М.

расшифровка подписи

#### 4. Свидетельство о консервации оборудования

4.1. Игровое оборудование серии BALL'I «BA-06.31F» не подвергается консервации изготовителем.

#### 5. Свидетельство об упаковке оборудования

Игровое оборудование серии BALL'I «BA-06.31F», \_\_\_\_\_ упакован:

ООО «БОЛЛИ», 194362, г. Санкт-Петербург, вн.тер.г. поселок Парголово, ул. Железнодорожная, д.11, к. 2, литера А, помещ. 15-Н, согласно требованиям нормативных документов.

\_\_\_\_\_

должность

\_\_\_\_\_

подпись

\_\_\_\_\_

расшифровка подписи

\_\_\_\_\_

число, месяц, год





## 6. Комплектность оборудования

6.1. Комплектность оборудования указана ниже.

В зависимости от комплектности некоторые детали могут поставляться в собранном виде.

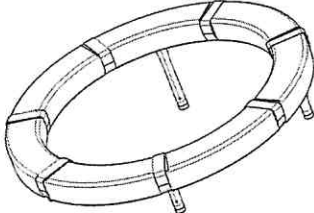
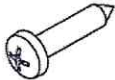
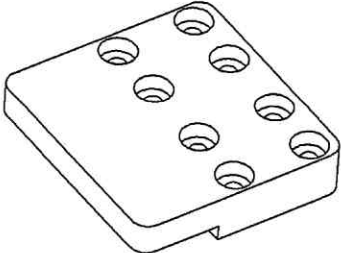
Таблица 1

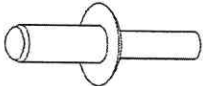
№	Артикул	Наименование	Изображение	Кол-во, шт	Примечание
1.	CP-TV012	Наклонная карусель кольцо		1	
2.	DIN7981-3.5x25 A2	Саморез 3.5x25		80	
3.	КН-7158.50.01-1	Ограничитель		10	
4.	ШЛД-01	Шильдик		1	
5.	ШЛД-02	Шильдик		1	
6.	DIN7337 3.2x8	Вытяжные заклепки		8	

## 7. Сведения о перевозке

7.1. Игровое оборудование серии BALL'I «BA-06.31F» необходимо транспортировать в разобранном виде на поддоне. Перевозка может осуществляться автомобильным транспортом или в железнодорожном контейнере. Оборудование на поддоне должно быть стянуто упаковочной лентой и обернуто в упаковочную пленку. Поддон от сдвига крепится к полу автомобиля или контейнера, либо стягивается ремнями.

## 8. Гарантийные обязательства изготовителя

8.1. Настоящая гарантия распространяется на продукцию ООО «БОЛЛИ» и действует в течение периодов времени, отдельно указанных для каждого типа элемента оборудования, описанных ниже, с учетом предусмотренных в ней ограничений.

8.2. Сроки гарантии в зависимости от типа элемента оборудования, приведены ниже:

Таблица 2

Сроки гарантии	Типы элементов оборудования
1 год	- сетки и конструкции из каната, - сборные элементы с пружинами и подшипниками, - не импрегнированная древесина сосна, - окрашенные металлические детали, - резиновые мембраны, - подвижные пластиковые и металлические элементы, - пластиковые детали, изготовленные методом ротационного формования
3 года	- пластиковые детали, изготовленные методом литья под давлением.
5 лет	- бетонные элементы, алюминиевые детали
10 лет	- стальные трубы горячеоцинкованные, - древесина акация (робинья), - импрегнированная древесина сосна, лиственница, - детали из HPL, - детали из HDPE.
Весь назначенный срок службы	- трубы из нержавеющей стали, - крепеж и детали из нержавеющей стали.

8.3. Началом гарантийного периода считается дата покупки продукции первым покупателем с завода изготовителя. Данная гарантия распространяется только на дефекты материалов. Ответственность компании ООО «БОЛЛИ» по условиям настоящей гарантии

ограничивается ремонтом или заменой дефектных изделий на безвозмездной основе по усмотрению компании ООО «БОЛЛИ».

- 8.4. Гарантия на заменённые детали прекращается вместе с гарантией на оборудование.
- 8.5. Данная гарантия действительна только в том случае, если продукция ООО «БОЛЛИ» установлена в соответствии с инструкциями, предоставленными с изделием.
- 8.6. Гарантия **не распространяется** на убытки и ущерб, понесенные в результате несчастных случаев, ненадлежащего ухода, халатности, естественного износа и старения, коррозии металлических деталей, вызванных соленой водой или водным туманом, а также из-за царапин, вмятин, обесцвечивания поверхности и других проблем косметического характера, а также на неисправности, возникающие вследствие неправильного использования или вандализма. Естественные изменения в структуре древесины с течением времени относятся к проблемам косметического характера и не покрываются гарантией
- 8.7. На вызванные коррозией дефекты изделий, установленных в прямом контакте с хлорированной или соленой водой (аквапарки), в зонах случайного контакта с такой водой или так близко к берегу, что на них попадает соленая вода, гарантия ООО «БОЛЛИ» не распространяется. Гарантия в отношении вызванных коррозией изделий, устанавливаемых в прибрежных районах на расстоянии не более 200 метров от берега, действует только в течение половины стандартного гарантийного периода. В отношении таких изделий период действия гарантии ООО «БОЛЛИ» на весь срок службы, если она применима, составляет 5 лет
- 8.8. Изготовитель гарантирует соответствие оборудования требованиям безопасности при соблюдении эксплуатантом (владельцем) правил монтажа, эксплуатации, транспортирования и хранения.

## 9. Рекламации

9.1. В случае обнаружения дефектов или поломок Игровое оборудование серии BALL'! «BA-06.31F» в период гарантийного срока по вине изготовителя (поставщика) составляется Акт-рекламация.

9.2. Акт-рекламация должен содержать:

- наименование изделия, артикул, номер заказа на производство;
- даты отгрузки, монтажа и ввода в эксплуатацию изделия;
- описание выявленных недостатков.
- фотографии оборудования с дефектом (общий вид изделия, три ракурса с выделением места с дефектом)

9.3. Детали, вышедшие из строя и послужившие причиной остановки эксплуатации детского игрового оборудования, должны быть сохранены до окончания рассмотрения рекламации.

## 10. Сведения о хранении оборудования

10.1. Для учета необходимо завести журнал согласно форме 1.

		Форма 1.
Дата	Условия хранения изделия	



Установки на хранение	Снятие с хранения		Должность, фамилия, инициалы ответственного лица

## 11. Инструкция по осмотру и проверке оборудования перед началом эксплуатации

- 11.1. Перед началом эксплуатации оборудования «ВА-06.31F» провести визуальный осмотр изделия, убедиться в правильности установки опор, правильности сборки каркаса конструкции, проверить узлы соединения и соединители конструкции (момент затяжки резьбовых соединений п.23.8), а также прочность конструкции. Провести осмотр и проверить ударопоглощающее покрытие площадки, размер которого соответствует размеру зоны приземления, указанному в п.22.2 настоящего паспорта.

## 12. Правила безопасной эксплуатации оборудования

- 12.1. Безопасная эксплуатация должна осуществляться согласно требованиям ГОСТ Р 52301-2013 «Оборудование и покрытия детских игровых площадок. Безопасность при эксплуатации. Общие требования».
- 12.2. Использовать Игровое оборудование серии BALL'I «ВА-06.31F» возможно только под присмотром взрослых.
- 12.3. Игровое оборудование серии BALL'I «ВА-06.31F» используется на детских площадках без наблюдения оперативным персоналом. Поэтому в целях безопасной эксплуатации оборудования эксплуатант (владелец) должен производить регулярный визуальный осмотр. Если во время осмотра обнаружатся какие-то неполадки, то они должны быть немедленно устранены, а если это невозможно, то оборудование должно быть закрыто для использования.
- 12.4. Детали и части оборудования, которые подвержены большим нагрузкам в процессе эксплуатации оборудования, отсутствуют.

## 13. Инструкция по осмотру, обслуживанию и ремонту оборудования

- 13.1. Осуществление контроля и технического обслуживания детского игрового оборудования необходимо осуществлять согласно п. 6 ГОСТ Р 52301-2013 «Оборудование и покрытия детских игровых площадок. Безопасность при эксплуатации. Общие требования».
- 13.2. Ежедневно необходимо проводить регулярный визуальный осмотр. Проверка оборудования, позволяющая обнаружить очевидные опасные дефекты, вызванные актами вандализма, неправильной эксплуатацией и климатическими условиями.
- 13.3. Один раз в три месяца необходимо проводить функциональный осмотр. Детальная проверка с целью оценки рабочего состояния, степени изношенности, прочности и устойчивости оборудования.
- 13.4. Ежегодный основной осмотр проводят с периодичностью не более одного раза в 12 месяцев. Проверка с целью оценки соответствия технического состояния оборудования требованиям безопасности.



## 14. Сведения о консервации и расконсервации оборудования при эксплуатации

14.1. Для учета необходимо завести журнал согласно форме 2.

Форма 2

Дата		Наименование организации, проводившей консервацию (расконсервацию)	Должность, фамилия, инициалы ответственного лица
консервации	расконсервации		

## 15. Сведения об учете неисправностей оборудования при эксплуатации

15.1. Для учета необходимо завести журнал согласно форме 3.

Форма 3

Дата отказа изделия, его составной части или элемента конструкции	Характер (внешнее проявление неисправности)	Время работы отказавшей составной части или элемента конструкции, ч	Принятые меры по устранению неисправности (Расход ЗИП, направление акта-рекламации)	Должность, фамилия, инициалы и подпись ответственного лица	Примечание

## 16. Сведения об учете технического обслуживания

16.1. Для учета необходимо завести журнал согласно форме 4.

Форма 4

Дата	Замечания по техническому состоянию	Наименование проведенных работ	Должность, фамилия, инициалы и подпись ответственного лица.

## 17. Сведения о ремонте

17.1. Для учета необходимо завести журнал согласно форме 5.

Форма 5

Наименование составной части изделия или элемента конструкции	Основание для проведения ремонта	Дата		Время наработки до ремонта, ч	Наименование организации, проводившей ремонт	Должность, фамилия, инициалы и подпись ответственного лица.
		Поставлен о в ремонт	Выход из ремонта			

## 18. Назначенный срок службы оборудования

18.1. Назначенный срок службы оборудования составляет 20 лет при правильной эксплуатации, ежегодных профилактических мероприятиях (ремонт).

## 19. Сведения об утилизации оборудования

19.1. Утилизацию оборудования производит эксплуатант по истечении назначенного срока службы или преждевременной поломки, износа оборудования или его основных узлов. Производится разборка оборудования. Раскручиваются болтовые соединения, металлические комплектующие и метизы укладываются на один поддон, канатная часть – на другой. Места, где были фундаменты, отсыпают балластным слоем щебня и отсева с послойным тромбованием. Разобранное оборудование вывозят с площадки специальными организациями на утилизацию.

## 20. Рекомендуемый тип покрытия

20.1. Материалы с низким ударопоглощающим свойством приземления должны использоваться только вне области приземления.

20.2. Согласно п 4.3.26.8 ГОСТ Р 52169-2012 «Оборудование и покрытия детских игровых площадок. Безопасность конструкции и методы испытаний. Общие требования для оборудования с высотой свободного падения свыше 600 мм или при возможности принудительного перемещения ребенка должны быть соблюдены следующие требования:

- по всей зоне приземления должно быть ударопоглощающее покрытие;
- в зоне приземления не должно быть препятствий;
- материал ударопоглощающего покрытия зоны приземления должен исключать травмирование ребенка;
- критическая высота падения на ударопоглощающее покрытие по ГОСТ Р ЕН 1177 должна быть не менее высоты свободного падения оборудования, с которым это покрытие применяется;
- состав покрытия должен обеспечивать сохранность ударопоглощающих свойств в течение всего срока эксплуатации оборудования, с которым это покрытие применяется.

20.3. Зона приземления определяется согласно п.4.3.26 ГОСТ Р 52169-2012.

20.4. Согласно п 4.3.26.9 ГОСТ Р 52169-2012 «Оборудование и покрытия детских игровых площадок. Безопасность конструкции и методы испытаний. Общие требования». – Примеры ударопоглощающих покрытий зоны приземления приведены ниже.

Таблица 3

Материал	Разрешённый размер частиц, мм	Минимальная толщина, мм	Критическая высота падения, мм
Рыхлая почва, торф	-	-	менее 1000
Древесная кора	20 - 80	200	менее 2000
		300	менее 3000
Древесная стружка	5 - 30	200	менее 2000
		300	менее 3000
Песок	0,2 - 2	200	менее 2000
		300	менее 3000
Гравий	2 - 8	200	менее 2000
		300	менее 3000
Синтетические покрытия (резиновая плитка, маты, монолитное резиновое покрытие)	-	В соответствии с испытаниями по критерию НИС ГОСТ Р ЕН 1177	
<p><sup>a)</sup> Для сыпучих материалов толщину слоя необходимо увеличить на 100 мм для компенсации вытеснения материала при эксплуатации покрытия.</p> <p><sup>b)</sup> Песок не должен содержать загрязнений или частиц глины.</p>			

20.5. Рекомендуемый тип покрытия: древесная кора, древесная стружка, песок, гравий, синтетическое покрытие.

Отсутствие надлежащего ухода за сыпучими материалами (в том числе отсутствие восполнения сыпучих материалов) или разрушение синтетических покрытий (резиновых плиток, матов, монолитного резинового покрытия) приводит к значительному снижению ударопоглощающих свойств покрытия.

## 21. Особые отметки

---



---



---



---



---



---



---



## 22. Чертежи и схемы

22.1. Габаритные размеры и высота свободного падения оборудования «ВА-06.31F» (Рис. 1).

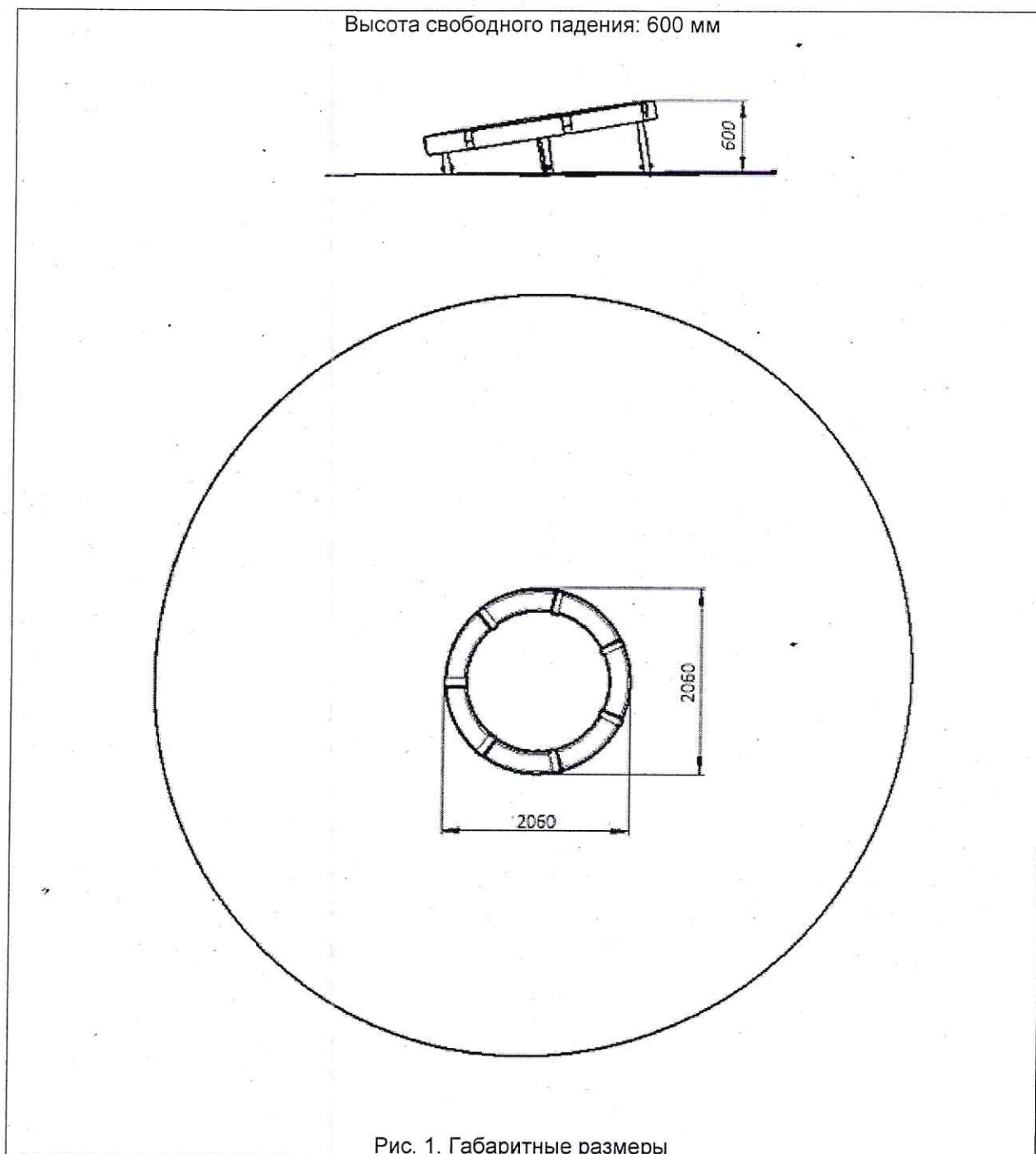

22.2. Габаритные размеры зоны приземления оборудования «ВА-06.31F» (Рис. 2).

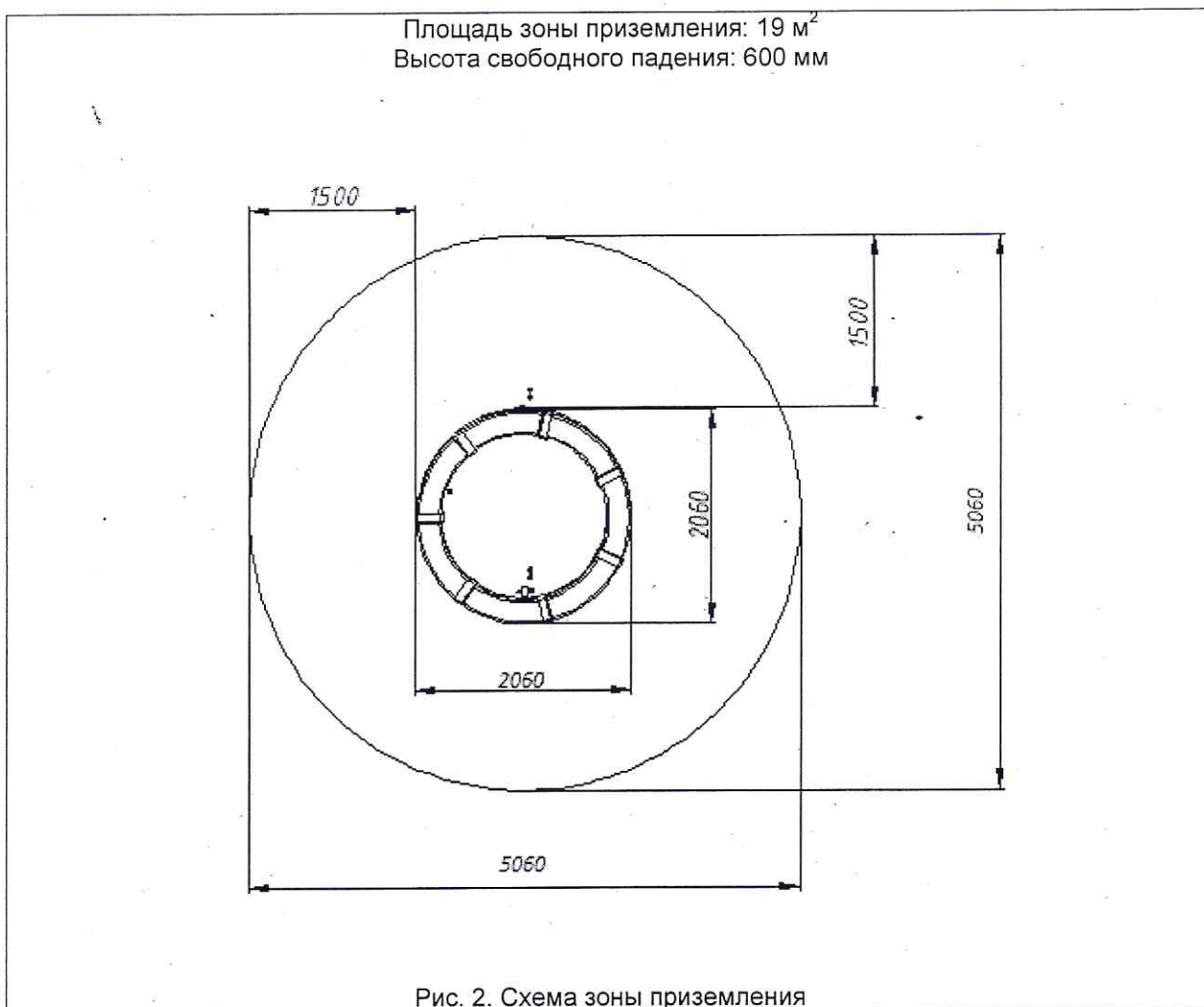

## 23. Инструкция по монтажу оборудования

23.1. Монтаж оборудования может производиться юридическими и физическими лицами, располагающими для этого материально-технической базой и навыками.

23.2. Монтаж оборудования производится на ровной площадке, свободной от насаждений. Размер площадки указан в п. 22.2, габариты зоны приземления.

23.3. Ориентация оборудования и его элементов в целях защиты от воздействия климатических условий не требуется.

23.4. Требования к окраске или пропитке оборудования, или его элементов отсутствуют.

23.5. Перед началом монтажа необходимо:

- изучить документацию
- проверить комплектность согласно паспорту.

23.6. Сборка оборудования производится по схеме и в порядке, представленными в п. 24.

23.7. Инструмент необходимый для сборки оборудования: динамометрический ключ, уровень, киянка, шуруповерт.

23.8. Момент затяжки резьбовых соединений ниже.

Таблица 4

Параметры резьбы	Момент, Нм	Класс прочности
M8	23,5	8,8
M10	46,2	
M12	80	
M16	195	
M18	275	
M20	390	

23.9. Сроки монтажа: 6 человеко-часов.

23.10. Перед вводом оборудования в эксплуатацию необходимо удалить элементы упаковки в виде полиэтилена, скотча, картона, также удалить ярлыки маркировки с составляющих элементов. Все это утилизируется и вывозится с площадки, где будет установлено оборудование.

23.11. Требования безопасности при монтаже:

- Запрещается проводить работы с использованием неисправного электроинструмента.
- Запрещается оставлять инструменты и оборудование, материалы на площадке без постоянного присмотра.
- Запрещается оставлять без присмотра не зафиксированное в грунт при помощи фундаментов оборудование (изделия), имеющее возможность падения.
- Запрещается оставлять не окончательно установленное оборудование (изделие) без соответствующего ограждения и предупредительных табличек, предупреждающих об опасности.
- Запрещается оставлять незавершённые опасные элементы, на которых могут получить травму пользователи, открытыми или не зафиксированными, оставлять не полностью установленное и собранное оборудование с открытыми проемами.
- Обязательное ношение защитных касок.



## 24. Порядок монтажа оборудования

- 24.1. Разметить участок для установки оборудования в соответствии с габаритами зоны приземления (Рис. 2).
- 24.2. Укладку ударопоглощающего покрытия выполнить в соответствии с Рис. 2, Рис. 3 .  
Размер h-толщина ударопоглощающего покрытия в соответствии с выбранным типом УПП (п. 20.4).
- 24.3. Ударопоглощающее покрытие следует выполнять на завершающем этапе работ.

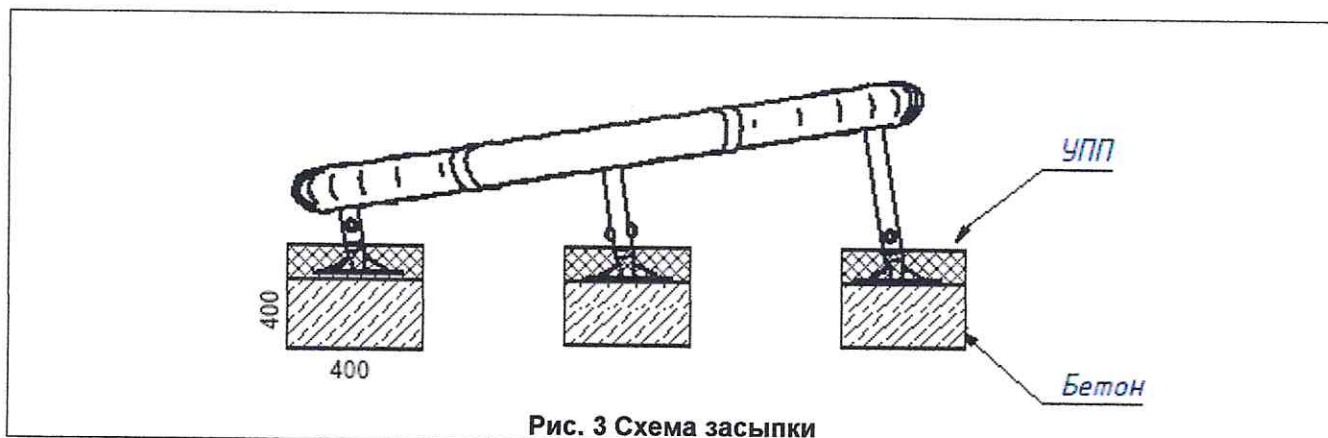

- 24.4. Оборудование необходимо крепить к поверхности площадки анкерными болтами (входят в комплект поставки).
- 24.5. Соединить пластиковые элементы с помощью ограничителей и саморезов 3,5x25.
- 24.6. Закрепить опоры с помощью евровинтов 6,3x25.
- 24.7. После сборки конструкции убедиться:

- Болтовые соединения затянуты.
- Габариты конструкции соблюдены.

В случае обнаружения устранить неисправности.

- 24.8. Затянуть весь крепеж с усилием, согласно п.23.8.
- 24.9. Установить шильдики ШЛД-01 и ШЛД-02 на опоре оборудования (Рис. 4).

- На ШЛД-02 отметить дату установки (ударным способом).
- Удалить защитную пленку и приклеить шильдик на заданной высоте;
- Просверлить четыре отверстия по месту;
- Установить заклепки 3,2x8 в просверленные отверстия.



